



สำนักงานส่งเสริมการปกครองท้องถิ่นจังหวัดอุดรธานี

เลขที่รับ..... ๑๖๔๔

วันที่..... ๒๕ เม.ย. ๒๕๖๗

เวลา.....

บพ.  บถ.  สส.  กม.  กก.  บป.

สำนักงานเทศบาลตำบลจirim

ตำบลจirim อำเภอท่าปลา

จังหวัดอุดรธานี ๕๓๑๕๐

ที่ อต ๕๔๐๐๒/๕๐๖

๒๕ เมษายน ๒๕๖๗

เรื่อง ส่งประกาศประกวดราคาจ้างอิเล็กทรอนิกส์ (e-bidding)

เรียน ท้องถิ่นจังหวัดอุดรธานี

สิ่งที่ส่งมาด้วย ๑. ประกาศประกวดราคาจ้างและเอกสารประกวดราคาจ้าง (e-bidding) เลขที่ ๓/๒๕๖๗

จำนวน ๑ ชุด

๒. ตารางแสดงวงเงินงบประมาณที่ได้รับจัดสรรฯ

จำนวน ๑ แผ่น

๓. บัญชีประมาณการราคากลาง

จำนวน ๑ ชุด

ด้วยเทศบาลตำบลจirim มีความประสงค์จะประกวดราคาจ้างก่อสร้างโครงการก่อสร้างอาคารศูนย์พัฒนาเด็กเล็ก ขนาด ๕๑-๘๐ คน (ฐานรากแม่) ศูนย์พัฒนาเด็กเล็กบ้านสีเสียด เทศบาลตำบลจirim อำเภอท่าปลา จังหวัดอุดรธานี ด้วยวิธีประกวดราคาอิเล็กทรอนิกส์ (e-bidding) ราคากลางของงานจ้างก่อสร้าง ในการประกวดราคาครั้งนี้ เป็นเงินทั้งสิ้น ๒,๕๔๓,๖๘๒.๑๒ บาท (สองล้านห้าแสนสี่หมื่นสามพันหกร้อยแปดสิบสองบาทสิบสองสตางค์) มีงบประมาณทั้งสิ้น ๒,๕๔๒,๐๐๐.๐๐ บาท (สองล้านห้าแสนสี่หมื่นสองพันบาทถ้วน) นั้น

เพื่อให้เป็นไปตามระเบียบกระทรวงการคลังว่าด้วยการจัดซื้อจัดจ้างและการบริหารพัสดุภาครัฐ พ.ศ. ๒๕๖๐ ข้อ ๓๕ ให้ปิดประกาศโดยเปิดเผย ณ สถานที่ปิดประกาศของหน่วยงานของรัฐนั้น

จึงเรียนมาเพื่อโปรดทราบ

ขอแสดงความนับถือ

(นายราชัน มหาวัน)

นายกเทศมนตรีตำบลจirim

งานพัสดุ/กองคลัง

โทร./โทรสาร ๐-๕๕๘๑-๘๐๔๔

[www.jarim.go.th](http://www.jarim.go.th)

“ซื่อสัตย์ สุจริต มุ่งสัมฤทธิ์ของงาน ยึดมั่นมาตรฐาน บริหารด้วยใจเป็นธรรม”



ประกาศเทศบาลตำบลจirim

เรื่อง ประกวดราคาจ้างก่อสร้างโครงการก่อสร้างอาคารศูนย์พัฒนาเด็กเล็ก ขนาด ๕๑-๘๐ คน (ฐานรากแม่) ศูนย์พัฒนาเด็กเล็กบ้านสีเสียด เทศบาลตำบลจirim อำเภอท่าปลา จังหวัดอุตรดิตถ์ ด้วยวิธีประกวดราคาอิเล็กทรอนิกส์ (e-bidding)

เทศบาลตำบลจirim มีความประสงค์จะประกวดราคาจ้างก่อสร้างโครงการก่อสร้างอาคารศูนย์พัฒนาเด็กเล็ก ขนาด ๕๑-๘๐ คน (ฐานรากแม่) ศูนย์พัฒนาเด็กเล็กบ้านสีเสียด เทศบาลตำบลจirim อำเภอท่าปลา จังหวัดอุตรดิตถ์ ด้วยวิธีประกวดราคาอิเล็กทรอนิกส์ (e-bidding) ราคาากลางของงานจ้างก่อสร้าง ในการประกวดราคาครั้งนี้ เป็นเงินทั้งสิ้น ๒,๕๔๓,๖๘๒.๑๒ บาท (สองล้านห้าแสนสี่หมื่นสามพันหกร้อยแปดสิบสองบาทสิบสองสตางค์) มีงบประมาณทั้งสิ้น ๒,๕๔๒,๐๐๐.๐๐ บาท (สองล้านห้าแสนสี่หมื่นสองพันบาทถ้วน) ตามรายการ ดังนี้

โครงการก่อสร้างอาคารศูนย์พัฒนาเด็กเล็ก ขนาด ๕๑-๘๐ คน (ฐานรากแม่) ศูนย์พัฒนาเด็กเล็กบ้านสีเสียด เทศบาลตำบลจirim อำเภอท่าปลา จังหวัดอุตรดิตถ์ (รายละเอียดตามแบบรูปรายการที่เทศบาลตำบลจirimกำหนด)	จำนวน	๑	หลัง
--	-------	---	------

ผู้ยื่นข้อเสนอจะต้องมีคุณสมบัติ ดังต่อไปนี้

๑. มีความสามารถตามกฎหมาย
๒. ไม่เป็นบุคคลล้มละลาย
๓. ไม่อยู่ระหว่างเลิกกิจการ
๔. ไม่เป็นบุคคลซึ่งอยู่ระหว่างถูกระงับการยื่นข้อเสนอหรือทำสัญญากับหน่วยงานของรัฐไว้ชั่วคราว เนื่องจากเป็นผู้ที่ไม่ผ่านเกณฑ์การประเมินผลการปฏิบัติงานของผู้ประกอบการตามระเบียบ ที่รัฐมนตรีว่าการกระทรวงการคลังกำหนดตามที่ประกาศเผยแพร่ในระบบเครือข่ายสารสนเทศของกรมบัญชีกลาง
๕. ไม่เป็นบุคคลซึ่งถูกระงับชื่อไว้ในบัญชีรายชื่อผู้ทำงานและได้แจ้งเวียนชื่อให้เป็นผู้ทำงาน ของหน่วยงานของรัฐในระบบเครือข่ายสารสนเทศของกรมบัญชีกลาง ซึ่งรวมถึงนิติบุคคลที่ผู้ทำงานเป็นหุ้นส่วนผู้จัดการ กรรมการผู้จัดการ ผู้บริหาร ผู้มีอำนาจในการดำเนินงานในกิจการของนิติบุคคลนั้นด้วย
๖. มีคุณสมบัติและไม่มีลักษณะต้องห้ามตามที่คณะกรรมการนโยบายการจัดซื้อจัดจ้างและ การบริหารพัสดุภาครัฐกำหนดในราชกิจจานุเบกษา
๗. เป็นนิติบุคคลผู้มีอาชีพรับจ้างงานที่ประกวดราคาอิเล็กทรอนิกส์ดังกล่าว

๘. ไม่เป็นผู้มีผลประโยชน์ร่วมกันกับผู้ยื่นข้อเสนอรายอื่นที่เข้ายื่นข้อเสนอให้แก่เทศบาลตำบลจirim ณ วันประกาศประกวดราคาอิเล็กทรอนิกส์ หรือไม่เป็นผู้กระทำการอันเป็นการขัดขวางการแข่งขันราคาอย่างเป็นธรรม ในการประกวดราคาอิเล็กทรอนิกส์ครั้งนี้

๙. ไม่เป็นผู้ได้รับเอกสิทธิ์หรือความคุ้มกัน ซึ่งอาจปฏิเสธไม่ยอมขึ้นศาลไทย เว้นแต่รัฐบาลของผู้ยื่นข้อเสนอได้มีคำสั่งสละเอกสิทธิ์และความคุ้มกันเช่นนั้น

๑๐. ผู้ยื่นข้อเสนอต้องมีผลงานก่อสร้างประเภทเดียวกันกับผลงานที่ประกวดราคาจ้างก่อสร้างในวงเงินไม่น้อยกว่า ๑,๐๑๖,๘๐๐.๐๐ บาท (หนึ่งล้านหนึ่งหมื่นหกพันแปดร้อยบาทถ้วน) และเป็นผลงานที่เป็นคู่สัญญาโดยตรงกับหน่วยงานของรัฐ หรือหน่วยงานเอกชนที่ เทศบาลตำบลจirim เชื่อถือ

๑๑. ผู้ยื่นข้อเสนอที่ยื่นข้อเสนอในรูปแบบของ "กิจการร่วมค้า" ต้องมีคุณสมบัติดังนี้

กรณีที่ข้อตกลงระหว่างผู้เข้าร่วมค้ากำหนดให้ผู้เข้าร่วมค้ารายใดรายหนึ่งเป็นผู้เข้าร่วมค้าหลัก ข้อตกลงระหว่างผู้เข้าร่วมค้าจะต้องมีการกำหนดสัดส่วนหน้าที่และความรับผิดชอบในปริมาณงาน สิ่งของ หรือมูลค่าตามสัญญาของผู้เข้าร่วมค้าหลักมากกว่าผู้เข้าร่วมค้ารายอื่นทุกราย

กรณีที่ข้อตกลงระหว่างผู้เข้าร่วมค้ากำหนดให้ผู้เข้าร่วมค้ารายใดรายหนึ่งเป็นผู้เข้าร่วมค้าหลัก กิจการร่วมค่านั้นต้องใช้ผลงานของผู้เข้าร่วมค้าหลักรายเดียวเป็นผลงานของกิจการร่วมค้าที่ยื่นข้อเสนอ

สำหรับข้อตกลงระหว่างผู้เข้าร่วมค้าที่ไม่ได้กำหนดให้ผู้เข้าร่วมค้ารายใดเป็นผู้เข้าร่วมค้าหลัก ผู้เข้าร่วมค้าทุกรายจะต้องมีคุณสมบัติครบถ้วนตามเงื่อนไขที่กำหนดไว้ในเอกสารเชิญชวน หรือหนังสือเชิญชวน

กรณีที่ข้อตกลงระหว่างผู้เข้าร่วมค้ากำหนดให้มีการมอบหมายผู้เข้าร่วมค้ารายใดรายหนึ่งเป็นผู้ยื่นข้อเสนอ ในนามกิจการร่วมค้า การยื่นข้อเสนอดังกล่าวไม่ต้องมีหนังสือมอบอำนาจ

สำหรับข้อตกลงระหว่างผู้เข้าร่วมค้าที่ไม่ได้กำหนดให้ผู้เข้าร่วมค้ารายใดเป็นผู้ยื่นข้อเสนอ ผู้เข้าร่วมค้าทุกรายจะต้องลงลายมือชื่อในหนังสือมอบอำนาจให้ผู้เข้าร่วมค้ารายใดรายหนึ่งเป็นผู้ยื่นข้อเสนอในนามกิจการร่วมค้า

๑๒. ผู้ยื่นข้อเสนอต้องลงทะเบียนที่มีข้อมูลถูกต้องครบถ้วนในระบบจัดซื้อจัดจ้างภาครัฐด้วยอิเล็กทรอนิกส์ (Electronic Government Procurement : e-GP) ของกรมบัญชีกลาง

๑๓. ผู้ยื่นข้อเสนอต้องมีมูลค่าสุทธิของกิจการ ดังนี้

(๑) กรณีผู้ยื่นข้อเสนอเป็นนิติบุคคลที่จัดตั้งขึ้นตามกฎหมายไทยซึ่งได้จดทะเบียนเกินกว่า ๑ ปี ต้องมีมูลค่าสุทธิของกิจการ จากผลต่างระหว่างสินทรัพย์สุทธิหักด้วยหนี้สินสุทธิ ที่ปรากฏในงบแสดงฐานะการเงินที่มีการตรวจรับรองแล้ว ซึ่งจะต้องแสดงค่าเป็นบวก ๑ ปีสุดท้ายก่อนวันยื่นข้อเสนอ

(๒) กรณีผู้ยื่นข้อเสนอเป็นนิติบุคคลที่จัดตั้งขึ้นตามกฎหมายไทย ซึ่งยังไม่มีกิจการรายงานงบแสดงฐานะการเงินกับกรมพัฒนาธุรกิจการค้า ให้พิจารณาการกำหนดมูลค่าของทุนจดทะเบียน โดยผู้ยื่นข้อเสนอจะต้องมีทุนจดทะเบียนที่เรียกชำระมูลค่าหุ้นแล้ว ณ วันที่ยื่นข้อเสนอ ไม่ต่ำกว่า ๑ ล้านบาท

(๓) สำหรับการจัดซื้อจัดจ้างครั้งหนึ่งที่มีวงเงินเกิน ๕๐๐,๐๐๐ บาทขึ้นไป กรณีผู้ยื่นข้อเสนอเป็นบุคคลธรรมดา โดยพิจารณาจากหนังสือรับรองบัญชีเงินฝาก ไม่เกิน ๙๐ วันก่อนวันยื่นข้อเสนอ โดยต้องมีเงินฝากคงเหลือในบัญชีธนาคารเป็นมูลค่า ๑ ใน ๔ ของมูลค่างบประมาณของโครงการหรือรายการที่ยื่นข้อเสนอในแต่ละครั้ง และหากเป็นผู้ชนะการจัดซื้อจัดจ้างหรือเป็นผู้ได้รับการคัดเลือกจะต้องแสดงบัญชีเงินฝากที่มีมูลค่าดังกล่าวอีกครั้งหนึ่งในวันลงนามในสัญญา

(๔) กรณีที่ผู้ยื่นข้อเสนอไม่มีมูลค่าสุทธิของกิจการหรือทุนจดทะเบียน หรือมีแต่ไม่เพียงพอที่จะเข้ายื่นข้อเสนอ ผู้ยื่นข้อเสนอสามารถขอวงเงินสินเชื่อ โดยต้องมีวงเงินสินเชื่อ ๑ ใน ๔ ของมูลค่างบประมาณของ

โครงการหรือรายการที่ยื่นข้อเสนอในครั้งนั้น (สินค้าที่ธนาคารภายในประเทศ หรือบริษัทเงินทุนหรือบริษัทเงินทุน  
หลักทรัพย์ที่ได้รับอนุญาตให้ประกอบกิจการเงินทุนเพื่อการพาณิชย์ และประกอบธุรกิจค้าประกันตามประกาศของ  
ธนาคารแห่งประเทศไทย ตามรายชื่อบริษัทเงินทุนที่ธนาคารแห่งประเทศไทยแจ้งเวียนให้ทราบ โดยพิจารณาจาก  
ยอดเงินรวมของวงเงินสินเชื่อที่สำนักงานใหญ่รับรอง หรือที่สำนักงานสาขารับรอง (กรณีได้รับมอบอำนาจจาก  
สำนักงานใหญ่) ซึ่งออกให้แก่ผู้ยื่นข้อเสนอ นับถึงวันยื่นข้อเสนอไม่เกิน ๙๐ วัน)

(๕) กรณีตาม (๑) - (๔) ยกเว้นสำหรับกรณีดังต่อไปนี้

(๕.๑) กรณีที่ผู้ยื่นข้อเสนอเป็นหน่วยงานของรัฐ

(๕.๒) นิติบุคคลที่จัดตั้งขึ้นตามกฎหมายไทยที่อยู่ระหว่างการฟื้นฟูกิจการตาม

พระราชบัญญัติล้มละลาย (ฉบับที่ ๑๐) พ.ศ. ๒๕๖๑

(๕.๓) งานจ้างก่อสร้าง ที่กรมบัญชีกลางได้ขึ้นทะเบียนผู้ประกอบการงานก่อสร้างแล้ว และ  
งานจ้างก่อสร้างที่หน่วยงานของรัฐได้มีการจัดทำบัญชีผู้ประกอบการงานก่อสร้างที่มีคุณสมบัติเบื้องต้นไว้แล้ว ก่อน  
วันที่พระราชบัญญัติการจัดซื้อจัดจ้างและการบริหารพัสดุภาครัฐมีผลใช้บังคับ

ผู้ยื่นข้อเสนอต้องยื่นข้อเสนอและเสนอราคาทางระบบจัดซื้อจัดจ้างภาครัฐด้วยอิเล็กทรอนิกส์ในวันที่  
๓ พฤษภาคม ๒๕๖๗ ระหว่างเวลา ๐๙.๐๐ น. ถึง ๑๒.๐๐ น.

ผู้สนใจสามารถขอรับเอกสารประกวดราคาอิเล็กทรอนิกส์ โดยดาวน์โหลดเอกสารทางระบบจัดซื้อ  
จัดจ้างภาครัฐด้วยอิเล็กทรอนิกส์ หัวข้อ ค้นหาประกาศจัดซื้อจัดจ้างได้ตั้งแต่วันที่ประกาศจนถึงวันเสนอราคา

ผู้ยื่นข้อเสนอสามารถจัดเตรียมเอกสารข้อเสนอได้ตั้งแต่วันที่ประกาศจนถึงวันเสนอราคา

ผู้สนใจสามารถดูรายละเอียดได้ที่เว็บไซต์ [www.jarim.go.th](http://www.jarim.go.th) หรือ [www.gprocurement.go.th](http://www.gprocurement.go.th)  
หรือสอบถามทางโทรศัพท์หมายเลข ๐๕๕-๘๑๘๐๔๔ ในวันและเวลาราชการ

ผู้สนใจต้องการทราบรายละเอียดเพิ่มเติมเกี่ยวกับสถานที่หรือร่างรายละเอียดขอบเขตของงานทั้ง  
โครงการ โปรดสอบถามมายัง เทศบาลตำบลจรัล ผ่านทางอีเมลล์ [๕๕๓๐๓๐๒@dla.go.th](mailto:๕๕๓๐๓๐๒@dla.go.th) หรือช่องทางตามที่  
กรมบัญชีกลางกำหนดภายในวันที่ ๓๐ เมษายน ๒๕๖๗ โดยเทศบาลตำบลจรัลจะชี้แจงรายละเอียดดังกล่าวผ่านทาง  
เว็บไซต์ [www.jarim.go.th](http://www.jarim.go.th) และ [www.gprocurement.go.th](http://www.gprocurement.go.th) ในวันที่ ๓๐ เมษายน ๒๕๖๗

ประกาศ ณ วันที่ ๒๕ เมษายน พ.ศ. ๒๕๖๗

(นายราชัน มหาวัน)

นายกเทศมนตรีตำบลจรัล



เอกสารประกวดราคาจ้างก่อสร้างด้วยการประกวดราคาอิเล็กทรอนิกส์ (e-bidding)

เลขที่ ๔/๒๕๖๗

ประกวดราคาจ้างก่อสร้างโครงการก่อสร้างอาคารศูนย์พัฒนาเด็กเล็ก ขนาด ๕๑-๘๐ คน (ฐานรากแม่) ศูนย์พัฒนาเด็กเล็กบ้านสีเสียด เทศบาลตำบลจirim อำเภอท่าปลา จังหวัดอุตรดิตถ์ ด้วยวิธีประกวดราคาอิเล็กทรอนิกส์ (e-bidding)

ตามประกาศ เทศบาลตำบลจirim

ลงวันที่ ๒๕ เมษายน ๒๕๖๗

เทศบาลตำบลจirim ซึ่งต่อไปนี้เรียกว่า "เทศบาลตำบลจirim" มีความประสงค์จะ ประกวดราคาจ้างก่อสร้างโครงการก่อสร้างอาคารศูนย์พัฒนาเด็กเล็ก ขนาด ๕๑-๘๐ คน (ฐานรากแม่) ศูนย์พัฒนาเด็กเล็กบ้านสีเสียด เทศบาลตำบลจirim อำเภอท่าปลา จังหวัดอุตรดิตถ์ ด้วยวิธีประกวดราคาอิเล็กทรอนิกส์ (e-bidding) ด้วยวิธีประกวดราคาอิเล็กทรอนิกส์ (e-bidding) โดยมีข้อแนะนำและข้อกำหนดดังต่อไปนี้

๑. เอกสารแนบท้ายเอกสารประกวดราคาอิเล็กทรอนิกส์

๑.๑ ร่างรายละเอียดขอบเขตของงานทั้งโครงการ (Terms of Reference : TOR)

๑.๒ แบบใบเสนอราคาที่กำหนดไว้ในระบบจัดซื้อจัดจ้างภาครัฐด้วยอิเล็กทรอนิกส์

๑.๓ แบบสัญญาจ้างก่อสร้าง

๑.๔ แบบหนังสือค้ำประกัน

(๑) หลักประกันสัญญา

๑.๕ สูตรการปรับราคา

๑.๖ บทนิยาม

(๑) ผู้ที่มีผลประโยชน์ร่วมกัน

(๒) การขัดขวางการแข่งขันอย่างเป็นธรรม

๑.๗ แบบบัญชีเอกสารที่กำหนดไว้ในระบบจัดซื้อจัดจ้างภาครัฐด้วยอิเล็กทรอนิกส์

(๑) บัญชีเอกสารส่วนที่ ๑

(๒) บัญชีเอกสารส่วนที่ ๒

๑.๘ แผนการใช้วัสดุที่ผลิตภายในประเทศและแผนการใช้เหล็กที่ผลิตภายในประเทศ

๑.๙ แผนการทำงาน

๒. คุณสมบัติของผู้ยื่นข้อเสนอ

๒.๑ มีความสามารถตามกฎหมาย

๒.๒ ไม่เป็นบุคคลล้มละลาย

๒.๓ ไม่อยู่ระหว่างเลิกกิจการ

๒.๔ ไม่เป็นบุคคลซึ่งอยู่ระหว่างถูกระงับการยื่นข้อเสนอหรือทำสัญญากับหน่วยงานของรัฐไว้

ชั่วคราว เนื่องจากเป็นผู้ที่ไม่ผ่านเกณฑ์การประเมินผลการปฏิบัติงานของผู้ประกอบการตามระเบียบ ที่รัฐมนตรีว่าการกระทรวงการคลังกำหนดตามที่ประกาศเผยแพร่ในระบบเครือข่ายสารสนเทศของกรมบัญชีกลาง

๒.๕ ไม่เป็นบุคคลซึ่งถูกระบุชื่อไว้ในบัญชีรายชื่อผู้ทำงานและได้แจ้งเวียนชื่อให้เป็นผู้ทำงานของหน่วยงานของรัฐในระบบเครือข่ายสารสนเทศของกรมบัญชีกลาง ซึ่งรวมถึงนิติบุคคลที่ผู้ทำงานเป็นหุ้นส่วนผู้จัดการ กรรมการผู้จัดการ ผู้บริหาร ผู้มีอำนาจในการดำเนินงานในกิจการของนิติบุคคลนั้นด้วย

๒.๖ มีคุณสมบัติและไม่มีลักษณะต้องห้ามตามที่คณะกรรมการนโยบายการจัดซื้อจัดจ้าง และการบริหารพัสดุภาครัฐกำหนดในราชกิจจานุเบกษา

๒.๗ เป็นนิติบุคคลผู้มีอาชีพรับจ้างงานที่ประกวดราคาอิเล็กทรอนิกส์ดังกล่าว

๒.๘ ไม่เป็นผู้มีผลประโยชน์ร่วมกันกับผู้ยื่นข้อเสนอรายอื่นที่เข้ายื่นข้อเสนอให้แก่ เทศบาลตำบลจรัญ ฌ วันประกาศประกวดราคาอิเล็กทรอนิกส์ หรือไม่เป็นผู้กระทำการอันเป็นการขัดขวาง การแข่งขันอย่างเป็นธรรมในการประกวดราคาอิเล็กทรอนิกส์ครั้งนี้

๒.๙ ไม่เป็นผู้ได้รับเอกสิทธิ์หรือความคุ้มกัน ซึ่งอาจปฏิเสธไม่ยอมขึ้นศาลไทย เว้นแต่รัฐบาลของผู้ยื่นข้อเสนอได้มีคำสั่งให้สละเอกสิทธิ์และความคุ้มกันเช่นนั้น

๒.๑๐ ผู้ยื่นข้อเสนอต้องมีผลงานก่อสร้างประเภทเดียวกันกับผลงานที่ประกวดราคาจ้างก่อสร้างในวงเงินไม่น้อยกว่า ๑,๐๑๖,๘๐๐.๐๐ บาท (หนึ่งล้านหนึ่งหมื่นหกพันแปดร้อยบาทถ้วน) และเป็นผลงานที่เป็นคู่สัญญาโดยตรงกับหน่วยงานของรัฐ หรือหน่วยงานเอกชนที่ เทศบาลตำบลจรัญ เชื้อถือ

๒.๑๑ กิจการร่วมค้าที่ยื่นข้อเสนอในรูปแบบของ "กิจการร่วมค้า" ต้องมีคุณสมบัติดังนี้  
กรณีที่ข้อตกลงระหว่างผู้เข้าร่วมค้ากำหนดให้ผู้เข้าร่วมค้ารายใดรายหนึ่งเป็นผู้เข้าร่วมค้าหลัก ข้อตกลงระหว่างผู้เข้าร่วมค้าจะต้องมีการกำหนดสัดส่วนหน้าที่และความรับผิดชอบในปริมาณงาน สิ่งของหรือมูลค่าตามสัญญาของผู้เข้าร่วมค้าหลักมากกว่าผู้เข้าร่วมค้ารายอื่นทุกราย

กรณีที่ข้อตกลงระหว่างผู้เข้าร่วมค้ากำหนดให้ผู้เข้าร่วมค้ารายใดรายหนึ่งเป็นผู้เข้าร่วมค้าหลัก กิจการร่วมค่านั้นต้องใช้ผลงานของผู้เข้าร่วมค้าหลักรายเดียวเป็นผลงานของกิจการร่วมค้าที่ยื่นข้อเสนอ

สำหรับข้อตกลงระหว่างผู้เข้าร่วมค้าที่ไม่ได้กำหนดให้ผู้เข้าร่วมค้ารายใดเป็นผู้เข้าร่วมค้าหลัก ผู้เข้าร่วมค้าทุกรายจะต้องมีคุณสมบัติครบถ้วนตามเงื่อนไขที่กำหนดไว้ในเอกสารเชิญชวน หรือหนังสือเชิญชวน  
กรณีที่ข้อตกลงระหว่างผู้เข้าร่วมค้ากำหนดให้มีการมอบหมายผู้เข้าร่วมค้ารายใดรายหนึ่งเป็นผู้ยื่นข้อเสนอ ในนามกิจการร่วมค้า การยื่นข้อเสนอดังกล่าวไม่ต้องมีหนังสือมอบอำนาจ

สำหรับข้อตกลงระหว่างผู้เข้าร่วมค้าที่ไม่ได้กำหนดให้ผู้เข้าร่วมค้ารายใดเป็นผู้ยื่นข้อเสนอ ผู้เข้าร่วมค้าทุกรายจะต้องลงลายมือชื่อในหนังสือมอบอำนาจให้ผู้เข้าร่วมค้ารายใดรายหนึ่งเป็นผู้ยื่นข้อเสนอ ในนามกิจการร่วมค้า

๒.๑๒ ผู้ยื่นข้อเสนอต้องลงทะเบียนที่มีข้อมูลถูกต้องครบถ้วนในระบบจัดซื้อจัดจ้างภาครัฐด้วยอิเล็กทรอนิกส์ (Electronic Government Procurement : e-GP) ของกรมบัญชีกลาง

๒.๑๓ ผู้ยื่นข้อเสนอต้องมีมูลค่าสุทธิของกิจการ ดังนี้

(๑) กรณีผู้ยื่นข้อเสนอเป็นนิติบุคคลที่จัดตั้งขึ้นตามกฎหมายไทยซึ่งได้จดทะเบียนเกินกว่า ๑ ปี ต้องมีมูลค่าสุทธิของกิจการ จากผลต่างระหว่างสินทรัพย์สุทธิหักด้วยหนี้สินสุทธิ ที่ปรากฏในงบแสดงฐานะการเงินที่มีการตรวจรับรองแล้ว ซึ่งจะต้องแสดงค่าเป็นบวก ๑ ปีสุดท้ายก่อนวันยื่นข้อเสนอ

(๒) กรณีผู้ยื่นข้อเสนอเป็นนิติบุคคลที่จัดตั้งขึ้นตามกฎหมายไทย ซึ่งยังไม่มีงบแสดงฐานะการเงินกับกรมพัฒนาธุรกิจการค้า ให้พิจารณาการกำหนดมูลค่าของทุนจดทะเบียน โดยผู้ยื่นข้อเสนอ



จะต้องมีทุนจดทะเบียนที่เรียกชำระมูลค่าหุ้นแล้ว ณ วันที่ยื่นข้อเสนอ ไม่ต่ำกว่า ๑ ล้านบาท

(๓) สำหรับการจัดซื้อจัดจ้างครั้งหนึ่งที่มีวงเงินเกิน ๕๐๐,๐๐๐ บาทขึ้นไป กรณีผู้ยื่นข้อเสนอเป็นบุคคลธรรมดา โดยพิจารณาจากหนังสือรับรองบัญชีเงินฝาก ไม่เกิน ๙๐ วันก่อนวันยื่นข้อเสนอ โดยต้องมีเงินฝากคงเหลือในบัญชีธนาคารเป็นมูลค่า ๑ ใน ๔ ของมูลค่างบประมาณของโครงการหรือรายการที่ยื่นข้อเสนอในแต่ละครั้ง และหากเป็นผู้ชนะการจัดซื้อจัดจ้างหรือเป็นผู้ได้รับการคัดเลือกจะต้องแสดงบัญชีเงินฝากที่มีมูลค่าดังกล่าวอีกครั้งหนึ่งในวันลงนามในสัญญา

(๔) กรณีที่ผู้ยื่นข้อเสนอไม่มีมูลค่าสุทธิของกิจการหรือทุนจดทะเบียน หรือมีแต่ไม่เพียงพอที่จะ เข้ายื่นข้อเสนอ ผู้ยื่นข้อเสนอสามารถขอวงเงินสินเชื่อ โดยต้องมีวงเงินสินเชื่อ ๑ ใน ๔ ของมูลค่างบประมาณของโครงการหรือรายการที่ยื่นข้อเสนอในครั้งนั้น (สินเชื่อที่ธนาคารภายในประเทศ หรือบริษัทเงินทุนหรือบริษัทเงินทุนหลักทรัพย์ที่ได้รับอนุญาตให้ประกอบกิจการเงินทุนเพื่อการพาณิชย์ และประกอบธุรกิจค้าประกันตามประกาศของธนาคารแห่งประเทศไทย ตามรายชื่อบริษัทเงินทุนที่ธนาคารแห่งประเทศไทยแจ้งเวียนให้ทราบ โดยพิจารณาจากยอดเงินรวมของวงเงินสินเชื่อที่สำนักงานใหญ่รับรอง หรือที่สำนักงานสาขารับรอง (กรณีได้รับมอบอำนาจจากสำนักงานใหญ่) ซึ่งออกให้แก่ผู้ยื่นข้อเสนอ นับถึงวันยื่นข้อเสนอไม่เกิน ๙๐ วัน)

(๕) กรณีตาม (๑) - (๔) ยกเว้นสำหรับกรณีดังต่อไปนี้

(๕.๑) กรณีที่ผู้ยื่นข้อเสนอเป็นหน่วยงานของรัฐ

(๕.๒) นิติบุคคลที่จัดตั้งขึ้นตามกฎหมายไทยที่อยู่ระหว่างการฟื้นฟูกิจการตามพระราชบัญญัติล้มละลาย (ฉบับที่ ๑๐) พ.ศ. ๒๕๖๑

(๕.๓) งานจ้างก่อสร้าง ที่กรมบัญชีกลางได้ขึ้นทะเบียนผู้ประกอบการงานก่อสร้างแล้ว และงานจ้างก่อสร้างที่หน่วยงานของรัฐได้มีการจัดทำบัญชีผู้ประกอบการงานก่อสร้างที่มีคุณสมบัติเบื้องต้นไว้แล้ว ก่อนวันที่พระราชบัญญัติการจัดซื้อจัดจ้างและการบริหารพัสดุภาครัฐมีผลใช้บังคับ

### ๓. หลักฐานการยื่นข้อเสนอ

ผู้ยื่นข้อเสนอจะต้องเสนอเอกสารหลักฐานยื่นมาพร้อมกับการเสนอราคาทางระบบจัดซื้อ จัดจ้างภาครัฐด้วยอิเล็กทรอนิกส์ โดยแยกเป็น ๒ ส่วน คือ

#### ๓.๑ ส่วนที่ ๑ อย่างน้อยต้องมีเอกสารดังต่อไปนี้

(๑) ในกรณีผู้ยื่นข้อเสนอเป็นนิติบุคคล

(ก) ห้างหุ้นส่วนสามัญหรือห้างหุ้นส่วนจำกัด ให้ยื่นสำเนาหนังสือรับรองการจดทะเบียนนิติบุคคล บัญชีรายชื่อหุ้นส่วนผู้จัดการ ผู้มีอำนาจควบคุม (ถ้ามี)

(ข) บริษัทจำกัดหรือบริษัทมหาชนจำกัด ให้ยื่นสำเนาหนังสือรับรองการจดทะเบียนนิติบุคคล หนังสือบริคณห์สนธิ บัญชีรายชื่อกรรมการผู้จัดการ ผู้มีอำนาจควบคุม (ถ้ามี) และบัญชีผู้ถือหุ้นรายใหญ่ (ถ้ามี)

(๒) ในกรณีผู้ยื่นข้อเสนอเป็นบุคคลธรรมดาหรือคณะบุคคลที่มีใช่นิติบุคคล ให้ยื่นสำเนาบัตรประจำตัวประชาชนของผู้ยื่น ข้อเสนอข้อตกลงที่แสดงถึงการเข้าเป็นหุ้นส่วน (ถ้ามี) สำเนาบัตรประจำตัวประชาชนของผู้เป็นหุ้นส่วน หรือสำเนาหนังสือเดินทางของผู้เป็นหุ้นส่วนที่มีได้ถือสัญชาติไทย

(๓) ในกรณีผู้ยื่นข้อเสนอเป็นผู้ยื่นข้อเสนอร่วมกันในฐานะเป็นผู้ร่วมค้า ให้ยื่นสำเนาสัญญาของการเข้าร่วมค้า และเอกสารตามที่ระบุไว้ใน (๑) หรือ (๒) ของผู้ร่วมค้า แล้วแต่กรณี

(๔) ผู้ยื่นข้อเสนอต้องแสดงหลักฐานเกี่ยวกับมูลค่าสุทธิของกิจการ ดังนี้

(๔.๑) ในกรณีผู้ยื่นข้อเสนอเป็นนิติบุคคล ให้ยื่นงบแสดงฐานะการเงินที่มีการรับรองแล้ว ๑ ปีสุดท้ายก่อนวันยื่นข้อเสนอ โดยให้ยื่นขณะเข้าเสนอราคา

(๔.๒) ในกรณีผู้ยื่นข้อเสนอเป็นบุคคลธรรมดา ให้ยื่นหนังสือรับรองบัญชีเงินฝากไม่เกิน ๙๐ วัน ก่อนวันยื่นข้อเสนอ โดยให้ยื่นขณะเข้าเสนอราคา และจะต้องแสดงหนังสือรับรองบัญชีเงินฝากที่มีมูลค่าดังกล่าวอีกครั้งหนึ่งในวันลงนามในสัญญา

(๔.๓) กรณีที่ผู้ยื่นข้อเสนอไม่มีมูลค่าสุทธิของกิจการและทุนจดทะเบียน หรือมีแต่ไม่เพียงพอที่จะเข้ายื่นข้อเสนอ ให้ยื่นสำเนาหนังสือรับรองวงเงินสินเชื่อ (สินเชื่อที่ธนาคารภายในประเทศหรือบริษัทเงินทุนหรือบริษัทเงินทุนหลักทรัพย์ที่ได้รับอนุญาตให้ประกอบกิจการเงินทุนเพื่อการพาณิชย์และประกอบธุรกิจค้าประกัน ตามประกาศของธนาคารแห่งประเทศไทย ตามรายชื่อบริษัทเงินทุนที่ธนาคารแห่งประเทศไทยแจ้งเวียนให้ทราบ โดยพิจารณาจากยอดเงินรวมของวงเงินสินเชื่อที่สำนักงานใหญ่รับรองหรือที่สำนักงานสาขารับรอง (กรณีได้รับมอบอำนาจจากสำนักงานใหญ่) ซึ่งออกให้แก่ผู้ยื่นข้อเสนอ นับถึงวันยื่นข้อเสนอไม่เกิน ๙๐ วัน)

(๕) สำเนาใบทะเบียนพาณิชย์ (ถ้ามี)

(๖) สำเนาใบทะเบียนภาษีมูลค่าเพิ่ม (ถ้ามี)

(๗) บัญชีเอกสารส่วนที่ ๑ ทั้งหมดที่ได้ยื่นพร้อมกับการเสนอราคาทางระบบจัดซื้อจัดจ้างภาครัฐด้วยอิเล็กทรอนิกส์ ตามแบบในข้อ ๑.๗ (๑) โดยไม่ต้องแนบในรูปแบบ PDF File (Portable Document Format)

ทั้งนี้ เมื่อผู้ยื่นข้อเสนอดำเนินการแนบไฟล์เอกสารตามบัญชีเอกสารส่วนที่ ๑ ครบถ้วน ถูกต้องแล้ว ระบบจัดซื้อจัดจ้างภาครัฐด้วยอิเล็กทรอนิกส์จะสร้างบัญชีเอกสารส่วนที่ ๑ ตามแบบในข้อ ๑.๗ (๑) ให้โดยผู้ยื่นข้อเสนอไม่ต้องแนบบัญชีเอกสารส่วนที่ ๑ ดังกล่าวในรูปแบบ PDF File (Portable Document Format)

### ๓.๒ ส่วนที่ ๒ อย่างน้อยต้องมีเอกสารดังต่อไปนี้

(๑) ในกรณีที่ผู้ยื่นข้อเสนอมอบอำนาจให้บุคคลอื่นกระทำการแทนให้แนบหนังสือมอบอำนาจซึ่งติดอากรแสตมป์ตามกฎหมาย โดยมีหลักฐานแสดงตัวตนของผู้มอบอำนาจและผู้รับมอบอำนาจ ทั้งนี้หากผู้รับมอบอำนาจเป็นบุคคลธรรมดาต้องเป็นผู้ที่บรรลุนิติภาวะตามกฎหมายแล้วเท่านั้น

(๒) สำเนาหนังสือรับรองผลงานก่อสร้าง

(๓) สำเนาใบขึ้นทะเบียนผู้ประกอบการวิสาหกิจขนาดกลางและขนาดย่อม (SMEs) (ถ้ามี)

(๔) บัญชีเอกสารส่วนที่ ๒ ทั้งหมดที่ได้ยื่นพร้อมกับการเสนอราคาทางระบบจัดซื้อจัดจ้างภาครัฐด้วยอิเล็กทรอนิกส์ตามแบบในข้อ ๑.๗ (๒) โดยไม่ต้องแนบในรูปแบบ PDF File (Portable Document Format)

ทั้งนี้ เมื่อผู้ยื่นข้อเสนอดำเนินการแนบไฟล์เอกสารตามบัญชีเอกสารส่วนที่ ๒ ครบถ้วน ถูกต้องแล้ว ระบบจัดซื้อจัดจ้างภาครัฐด้วยอิเล็กทรอนิกส์จะสร้างบัญชีเอกสารส่วนที่ ๒ ตามแบบในข้อ ๑.๗ (๒) ให้โดยผู้ยื่นข้อเสนอไม่ต้องแนบบัญชีเอกสารส่วนที่ ๒ ดังกล่าวในรูปแบบ PDF File (Portable Document Format)



#### ๔. การเสนอราคา

๔.๑ ผู้ยื่นข้อเสนอต้องยื่นข้อเสนอ และเสนอราคาทางระบบจัดซื้อจัดจ้างภาครัฐด้วยอิเล็กทรอนิกส์ตามที่กำหนดไว้ในเอกสารประกวดราคาอิเล็กทรอนิกส์นี้ โดยไม่มีเงื่อนไขใดๆ ทั้งสิ้น และจะต้องกรอกข้อความให้ถูกต้องครบถ้วน พร้อมทั้งหลักฐานแสดงตัวตนและทำการยืนยันตัวตนของผู้ยื่นข้อเสนอ โดยไม่ต้องแนบใบเสนอราคาในรูปแบบ PDF File (Portable Document Format)

๔.๒ ให้ผู้ยื่นข้อเสนอกรอกรายละเอียดการเสนอราคาในใบเสนอราคาตามแนบเอกสารประกวดราคาจ้างก่อสร้างด้วยวิธีประกวดราคาอิเล็กทรอนิกส์ (e-bidding) ข้อ ๑.๒ ให้ครบถ้วน โดยไม่ต้องยื่น ใบแจ้งปริมาณงานและราคาและใบบัญชีรายการก่อสร้าง ในรูปแบบ PDF File (Portable Document Format)

ในการเสนอราคาให้เสนอราคาเป็นเงินบาทและเสนอราคาได้เพียงครั้งเดียวและราคาเดียว โดยเสนอราคารวม หรือราคาต่อหน่วย หรือราคาต่อรายการ ตามเงื่อนไขที่ระบุไว้ท้ายใบเสนอราคาให้ถูกต้อง ทั้งนี้ ราคารวมที่เสนอจะต้องตรงกันทั้งตัวเลขและตัวหนังสือ ถ้าตัวเลขและตัวหนังสือไม่ตรงกัน ให้ถือตัวหนังสือเป็นสำคัญ โดยคิดราคารวมทั้งสิ้นซึ่งรวมค่าภาษีมูลค่าเพิ่ม ภาษีอากรอื่น และค่าใช้จ่ายที่ปวงไว้แล้ว

ราคาที่เสนอจะต้องเสนอกำหนดยื่นราคาไม่น้อยกว่า ๒๔๐ วัน ตั้งแต่วันเสนอราคาโดยภายในกำหนดยื่นราคา ผู้ยื่นข้อเสนอต้องรับผิดชอบราคาที่ตนได้เสนอไว้และจะถอนการเสนอราคามีได้

๔.๓ ผู้ยื่นข้อเสนอจะต้องเสนอกำหนดเวลาดำเนินการก่อสร้างแล้วเสร็จไม่เกิน ๑๒๐ วัน นับถัดจากวันลงนามในสัญญาจ้าง หรือวันที่ได้รับหนังสือแจ้งจาก เทศบาลตำบลจรม ให้เริ่มทำงาน

๔.๔ ก่อนเสนอราคา ผู้ยื่นข้อเสนอควรตรวจสอบร่างสัญญา ร่างรายละเอียดขอบเขตของงานทั้งโครงการ (Terms of Reference : TOR) ให้ถี่ถ้วนและเข้าใจเอกสารประกวดราคาจ้างอิเล็กทรอนิกส์ทั้งหมดเสียก่อนที่จะตกลงยื่นข้อเสนอตามเงื่อนไขในเอกสารประกวดราคาจ้างอิเล็กทรอนิกส์

๔.๕ ผู้ยื่นข้อเสนอจะต้องยื่นข้อเสนอและเสนอราคาทางระบบจัดซื้อจัดจ้างภาครัฐ ด้วยอิเล็กทรอนิกส์ในวันที่ ๓ พฤษภาคม ๒๕๖๗ ระหว่างเวลา ๐๙.๐๐ น. ถึง ๑๒.๐๐ น. และเวลาในการเสนอราคาให้ถือตามเวลาของระบบจัดซื้อจัดจ้างภาครัฐด้วยอิเล็กทรอนิกส์เป็นเกณฑ์

เมื่อพ้นกำหนดเวลายื่นข้อเสนอและเสนอราคาแล้ว จะไม่รับเอกสารการยื่นข้อเสนอ และการเสนอราคาใดๆ โดยเด็ดขาด

๔.๖ ผู้ยื่นข้อเสนอต้องจัดทำเอกสารสำหรับใช้ในการเสนอราคาในรูปแบบไฟล์เอกสารประเภท PDF File (Portable Document Format) โดยผู้ยื่นข้อเสนอต้องเป็นผู้รับผิดชอบตรวจสอบความครบถ้วนถูกต้อง และชัดเจนของเอกสาร PDF File ก่อนที่จะยืนยันการเสนอราคา แล้วจึงส่งข้อมูล (Upload) เพื่อเป็นการเสนอราคาให้แก่เทศบาลตำบลจรม ผ่านทางระบบจัดซื้อจัดจ้างภาครัฐด้วยอิเล็กทรอนิกส์

๔.๗ คณะกรรมการพิจารณาผลการประกวดราคาอิเล็กทรอนิกส์จะดำเนินการตรวจสอบคุณสมบัติของผู้ยื่นข้อเสนอแต่ละรายว่า เป็นผู้ยื่นข้อเสนอที่มีผลประโยชน์ร่วมกันกับผู้ยื่นเสนอรายอื่นตามข้อ ๑.๖ (๑) หรือไม่ หากปรากฏว่าผู้ยื่นเสนอรายใดเป็นผู้ยื่นข้อเสนอที่มีผลประโยชน์ร่วมกันกับผู้ยื่นเสนอรายอื่น คณะกรรมการฯ จะตัดรายชื่อผู้ยื่นเสนอราคาที่มีผลประโยชน์ร่วมกันนั้นออกจากการเป็นผู้ยื่นข้อเสนอ

หากปรากฏต่อคณะกรรมการพิจารณาผลการประกวดราคาอิเล็กทรอนิกส์ว่า ก่อนหรือในขณะที่มีการพิจารณาข้อเสนอ มีผู้ยื่นเสนอรายใดกระทำการอันเป็นการขัดขวางการแข่งขันอย่างเป็นธรรมตาม ข้อ ๑.๖ (๒) และคณะกรรมการฯ เชื่อว่ามีกรกระทำอันเป็นการขัดขวางการแข่งขันอย่างเป็นธรรม คณะกรรมการฯ จะตัด

รายชื่อผู้ยื่นข้อเสนอรายนั้นนอกจากการเป็นผู้ยื่นข้อเสนอ และเทศบาลตำบลจirim จะพิจารณาลงโทษผู้ยื่นข้อเสนอดังกล่าวเป็นผู้ทำงาน เว้นแต่ เทศบาลตำบลจirim จะพิจารณาเห็นว่า ผู้ยื่นข้อเสนอรายนั้น มิใช่เป็นผู้ริเริ่มให้มีการกระทำดังกล่าวและได้ให้ความร่วมมือเป็นประโยชน์ต่อการพิจารณาของเทศบาลตำบลจirim

๔.๘ ผู้ยื่นข้อเสนอจะต้องปฏิบัติ ดังนี้

- (๑) ปฏิบัติตามเงื่อนไขที่ระบุไว้ในเอกสารประกวดราคาอิเล็กทรอนิกส์
- (๒) ราคาที่เสนอจะต้องเป็นราคาที่รวมภาษีมูลค่าเพิ่ม และภาษีอื่นๆ (ถ้ามี) รวม

ค่าใช้จ่ายทั้งปวงไว้ด้วยแล้ว

- (๓) ผู้ยื่นข้อเสนอจะต้องลงทะเบียนเพื่อเข้าสู่กระบวนการเสนอราคา ตามวัน เวลา ที่

กำหนด

- (๔) ผู้ยื่นข้อเสนอจะถอนการเสนอราคาที่เสนอแล้วไม่ได้

- (๕) ผู้ยื่นข้อเสนอต้องศึกษาและทำความเข้าใจในระบบและวิธีการเสนอราคาด้วยวิธี

ประกวดราคาอิเล็กทรอนิกส์ ของกรมบัญชีกลางที่แสดงไว้ในเว็บไซต์ [www.gprocurement.go.th](http://www.gprocurement.go.th)

๔.๙ คู่สัญญาต้องจัดทำแผนการทำงานมาให้ภายใน ๑๕ วัน นับถัดจากวันลงนามในสัญญา

โดยจัดทำแผนการทำงานตามเอกสารแนบท้ายเอกสารประกวดราคาอิเล็กทรอนิกส์ เว้นแต่เป็นกรณีสัญญาที่มีวงเงินไม่เกิน ๕๐๐,๐๐๐ บาท ทั้งนี้ แผนการทำงานให้ถือเป็นเอกสารส่วนหนึ่งของสัญญา

๔.๑๐ ผู้ยื่นข้อเสนอที่เป็นผู้ชนะการเสนอราคาต้องจัดทำแผนการใช้พัสดุที่ผลิตในประเทศ และแผนการใช้เหล็กที่ผลิตในประเทศ โดยยื่นให้หน่วยงานของรัฐภายใน ๖๐ วัน นับถัดจากวันลงนามในสัญญา

## ๕. หลักเกณฑ์และสิทธิในการพิจารณา

๕.๑ การพิจารณาผลการยื่นข้อเสนอประกวดราคาอิเล็กทรอนิกส์ครั้งนี้ เทศบาลตำบลจirim จะพิจารณาตัดสินโดยใช้หลักเกณฑ์ ราคา

๕.๒ การพิจารณาผู้ชนะการยื่นข้อเสนอ

กรณีใช้หลักเกณฑ์ราคาในการพิจารณาผู้ชนะการยื่นข้อเสนอ เทศบาลตำบลจirim จะพิจารณาจาก ราคา รวม

๕.๓ หากผู้ยื่นข้อเสนอรายใดมีคุณสมบัติไม่ถูกต้องตามข้อ ๒ หรือยื่นหลักฐานการยื่นข้อเสนอไม่ถูกต้อง หรือไม่ครบถ้วนตามข้อ ๓ หรือยื่นข้อเสนอไม่ถูกต้องตามข้อ ๔ แล้ว คณะกรรมการพิจารณาผลการประกวดราคาอิเล็กทรอนิกส์จะไม่รับพิจารณาข้อเสนอของผู้ยื่นข้อเสนอรายนั้น เว้นแต่ ผู้ยื่นข้อเสนอรายใดเสนอเอกสารทางเทคนิคหรือรายละเอียดคุณลักษณะเฉพาะของพัสดุที่จะจ้างไม่ครบถ้วน หรือเสนอรายละเอียดแตกต่างไปจากเงื่อนไขที่เทศบาลตำบลจirim กำหนดไว้ในประกาศและเอกสารประกวดราคาอิเล็กทรอนิกส์ ในส่วนที่มีใช้สาระสำคัญและความแตกต่างนั้น ไม่มีผลทำให้เกิดการได้เปรียบเสียเปรียบ ต่อผู้ยื่นข้อเสนอรายอื่น หรือเป็นการผิดพลาดเล็กน้อย คณะกรรมการฯ อาจพิจารณาผ่อนปรนการตัดสินสิทธิ ผู้ยื่นข้อเสนอรายนั้น

๕.๔ เทศบาลตำบลจirim สงวนสิทธิ์ไม่พิจารณาข้อเสนอของผู้ยื่นข้อเสนอโดยไม่มีการผ่อนผัน ในกรณีดังต่อไปนี้

- (๑) ไม่กรอกชื่อผู้ยื่นข้อเสนอในการเสนอราคาทางระบบจัดซื้อจัดจ้าง ด้วย

อิเล็กทรอนิกส์

(๒) เสนอรายละเอียดแตกต่างไปจากเงื่อนไขที่กำหนดในเอกสารประกวดราคาอิเล็กทรอนิกส์ที่เป็นสาระสำคัญ หรือมีผลทำให้เกิดความได้เปรียบเสียเปรียบแก่ผู้ยื่นข้อเสนอรายอื่น

๕.๕ ในการตัดสินการประกวดราคาอิเล็กทรอนิกส์หรือในการทำสัญญา คณะกรรมการพิจารณาผลการประกวดราคาอิเล็กทรอนิกส์หรือเทศบาลตำบลจirim มีสิทธิให้ผู้ยื่นข้อเสนอชี้แจงข้อเท็จจริงเพิ่มเติมได้ เทศบาลตำบลจirim มีสิทธิที่จะไม่รับข้อเสนอ ไม่รับราคา หรือไม่ทำสัญญา หากข้อเท็จจริงดังกล่าวไม่เหมาะสมหรือไม่ถูกต้อง

๕.๖ เทศบาลตำบลจirim ทรงไว้ซึ่งสิทธิที่จะไม่รับราคาต่ำสุด หรือราคาหนึ่งราคาใด หรือราคา ที่เสนอทั้งหมดก็ได้ และอาจพิจารณาเลือกจ้างในจำนวน หรือขนาด หรือเฉพาะรายการหนึ่งรายการใด หรืออาจจะ ยกเลิก การประกวดราคาอิเล็กทรอนิกส์โดยไม่พิจารณาจัดจ้างเลยก็ได้ สุดแต่จะพิจารณา ทั้งนี้ เพื่อประโยชน์ของทาง ราชการเป็นสำคัญ และให้ถือว่าการตัดสินของ เทศบาลตำบลจirim เป็นเด็ดขาด ผู้ยื่นข้อเสนอจะเรียกร้องค่าใช้จ่าย หรือค่าเสียหายใดๆ มิได้ รวมทั้ง เทศบาลตำบลจirim จะพิจารณายกเลิกการประกวดราคาอิเล็กทรอนิกส์และลงโทษผู้ ยื่นข้อเสนอเป็นผู้ที่จ้าง ไม่ว่าจะเป็นผู้ยื่นข้อเสนอที่ได้รับการคัดเลือกหรือไม่ก็ตาม หากมีเหตุที่เชื่อถือได้ว่ายื่น ข้อเสนอกระทำการโดยไม่สุจริต เช่น การเสนอเอกสารอันเป็นเท็จ หรือใช้ชื่อบุคคลธรรมดา หรือนิติบุคคลอื่นมาเสนอ ราคาแทน เป็นต้น

ในกรณีที่ผู้ยื่นข้อเสนอรายที่เสนอราคาต่ำสุด เสนอราคาต่ำจนคาดหมายได้ว่าไม่อาจ ดำเนินงานตามเอกสารประกวดราคาอิเล็กทรอนิกส์ได้ คณะกรรมการพิจารณาผลการประกวดราคาอิเล็กทรอนิกส์ หรือเทศบาลตำบลจirim จะให้ผู้ยื่นข้อเสนอชี้แจงและแสดงหลักฐานที่ทำให้เชื่อได้ว่า ผู้ยื่นข้อเสนอสามารถ ดำเนินงานตามเอกสารประกวดราคาอิเล็กทรอนิกส์ให้เสร็จสมบูรณ์ หากคำชี้แจงไม่เป็นที่รับฟังได้ เทศบาลตำบลจirim มีสิทธิที่จะไม่รับข้อเสนอหรือไม่รับราคาของผู้ยื่นข้อเสนอรายนั้น ทั้งนี้ ผู้ยื่นข้อเสนอดังกล่าวไม่มีสิทธิเรียกร้อง ค่าใช้จ่ายหรือค่าเสียหายใดๆ จากเทศบาลตำบลจirim

๕.๗ ก่อนลงนามในสัญญา เทศบาลตำบลจirim อาจประกาศยกเลิกการประกวดราคา อิเล็กทรอนิกส์ หากปรากฏว่ามีการกระทำที่เข้าลักษณะผู้ยื่นข้อเสนอที่ชนะการประกวดราคาหรือที่ได้รับการคัดเลือก มีผลประโยชน์ร่วมกัน หรือมีส่วนได้เสียกับผู้ยื่นข้อเสนอรายอื่น หรือขัดขวางการแข่งขันอย่างเป็นธรรม หรือสมยอม กันกับผู้ยื่นข้อเสนอรายอื่น หรือเจ้าหน้าที่ในการเสนอราคา หรือถือว่ากระทำการทุจริตอื่นใดในการเสนอราคา

๕.๘ หากผู้ยื่นข้อเสนอซึ่งเป็นผู้ประกอบการ SMEs เสนอราคาสูงกว่าราคาต่ำสุดของผู้ยื่น ข้อเสนอรายอื่นที่ไม่เกินร้อยละ ๑๐ ให้หน่วยงานของรัฐจัดซื้อจัดจ้างกับผู้ประกอบการ SMEs ดังกล่าว โดยจัด เรียงลำดับผู้ยื่นข้อเสนอซึ่งเป็นผู้ประกอบการ SMEs ซึ่งเสนอราคาสูงกว่าราคาต่ำสุดของผู้ยื่นข้อเสนอรายอื่นไม่เกิน ร้อยละ ๑๐ ที่จะเรียกมาทำสัญญาไม่เกิน ๓ ราย

ผู้ยื่นข้อเสนอที่เป็นกิจการร่วมค้าที่จะได้สิทธิตามวรรคหนึ่ง ผู้เข้าร่วมค้าทุกรายจะต้อง เป็นผู้ประกอบการ SMEs

ทั้งนี้ ผู้ประกอบการ SMEs ที่จะได้แต้มต่อด้านราคาตามวรรคหนึ่ง จะต้องมีวงเงิน สัญญาสะสมตามปีปฏิทินรวมกับราคาที่เสนอในครั้งแล้ว มีมูลค่ารวมกันไม่เกินมูลค่าของรายได้ตามขนาดที่ขึ้น ทะเบียนไว้กับ สสว.

๕.๙ หากผู้ยื่นข้อเสนอซึ่งมิใช่ผู้ประกอบการ SMEs แต่เป็นบุคคลธรรมดาที่ถือสัญชาติไทย หรือนิติบุคคลที่จัดตั้งขึ้นตามกฎหมายไทยเสนอราคาสูงกว่าราคาต่ำสุดของผู้ยื่นข้อเสนอซึ่งเป็นผู้ประกอบการที่มีได้ถือ

สัญญาซื้อขายหรือนิติบุคคลที่จัดตั้งขึ้นตามกฎหมายของต่างประเทศไม่เกินร้อยละ ๓ ให้จัดซื้อจัดจ้างกับบุคคลธรรมดาที่ถือสัญชาติไทยหรือนิติบุคคลที่จัดตั้งขึ้นตามกฎหมายไทยดังกล่าว

ผู้ยื่นข้อเสนอที่เป็นกิจการร่วมค้าที่จะได้สิทธิตามวรรคหนึ่ง ผู้เข้าร่วมค้าทุกรายจะต้องเป็นบุคคลธรรมดาที่ถือสัญชาติไทยหรือนิติบุคคลที่จัดตั้งขึ้นตามกฎหมายไทย

## ๖. การทำสัญญาจ้างก่อสร้าง

ผู้ชนะการประกวดราคาอิเล็กทรอนิกส์จะต้องทำสัญญาจ้างตามแบบสัญญา ดังระบุในข้อ ๑.๓ หรือทำข้อตกลงเป็นหนังสือกับเทศบาลตำบลจirim ภายใน ๗ วัน นับถัดจากวันที่ได้รับแจ้ง และจะต้องวางหลักประกันสัญญาเป็นจำนวนเงินเท่ากับร้อยละ ๕ ของราคาค่าจ้างที่ประกวดราคาอิเล็กทรอนิกส์ ให้เทศบาลตำบลจirim ยึดถือไว้ในขณะทำสัญญาโดยใช้หลักประกันอย่างหนึ่งอย่างใด ดังต่อไปนี้

### ๖.๑ เงินสด

๖.๒ เช็คหรือตราพท์ที่ธนาคารเซ็นสั่งจ่าย ซึ่งเป็นเช็คหรือตราพท์ลงวันที่ใช้เช็คหรือตราพท์นั้น ชำระต่อเจ้าหน้าที่ในวันทำสัญญา หรือก่อนวันนั้นไม่เกิน ๓ วันทำการ

๖.๓ หนังสือค้ำประกันของธนาคารภายในประเทศ ตามตัวอย่างที่คณะกรรมการนโยบายกำหนด ดังระบุในข้อ ๑.๔ (๒) หรือจะเป็นหนังสือค้ำประกันอิเล็กทรอนิกส์ตามวิธีการที่กรมบัญชีกลางกำหนด

๖.๔ หนังสือค้ำประกันของบริษัทเงินทุน หรือบริษัทเงินทุนหลักทรัพย์ที่ได้รับอนุญาตให้ประกอบกิจการเงินทุนเพื่อการพาณิชย์และประกอบธุรกิจค้ำประกันตามประกาศของธนาคารแห่งประเทศไทย ตามรายชื่อบริษัทเงินทุนที่ธนาคารแห่งประเทศไทยแจ้งเวียนให้ทราบ โดยอนุโลมให้ใช้ตามตัวอย่างหนังสือค้ำประกันของธนาคารที่คณะกรรมการนโยบายกำหนด ดังระบุในข้อ ๑.๔ (๒)

### ๖.๕ พันธบัตรรัฐบาลไทย

หลักประกันนี้จะคืนให้ โดยไม่มีดอกเบี้ยภายใน ๑๕ วันนับถัดจากวันที่ผู้ชนะการประกวดราคาอิเล็กทรอนิกส์ (ผู้รับจ้าง) พันจากข้อผูกพันตามสัญญาจ้างแล้ว

## ๗. ค่าจ้างและการจ่ายเงิน

เทศบาลตำบลจirim จะจ่ายค่าจ้างซึ่งได้รวมภาษีมูลค่าเพิ่มตลอดจนภาษีอากรอื่น ๆ และค่าใช้จ่ายที่ส่งด้วยแล้วโดยถือราคาเหมารวมเป็นเกณฑ์และกำหนดการจ่ายเงินเป็นจำนวน ๓ งวดดังนี้

งวดที่ ๑ เป็นจำนวนเงินในอัตราร้อยละ ๔๖.๐๘ ของค่าจ้าง เมื่อผู้รับจ้างได้ปฏิบัติงานงานฐานราก, งานโครงสร้าง, งานหลังคา, แล้วเสร็จ ให้แล้วเสร็จภายใน ๕๕ วัน

งวดที่ ๒ เป็นจำนวนเงินในอัตราร้อยละ ๓๑.๔๐ ของค่าจ้าง เมื่อผู้รับจ้างได้ปฏิบัติงานงานผนัง, งานพื้น, งานฝ้าเพดาน ให้แล้วเสร็จภายใน ๓๗ วัน

งวดสุดท้าย เป็นจำนวนเงินในอัตราร้อยละ ๒๒.๕๒ ของค่าจ้าง เมื่อผู้รับจ้างได้ปฏิบัติงานทั้งหมดให้แล้วเสร็จเรียบร้อยตามสัญญาหรือข้อตกลงจ้างเป็นหนังสือ รวมทั้งทำสถานที่ก่อสร้างให้สะอาดเรียบร้อย

## ๘. อัตราค่าปรับ

ค่าปรับตามสัญญาจ้างแนบท้ายเอกสารประกวดราคาอิเล็กทรอนิกส์นี้ หรือข้อตกลงจ้างเป็นหนังสือจะกำหนด ดังนี้

๘.๑ กรณีที่ผู้รับจ้างนำงานที่รับจ้างไปจ้างช่วงให้ผู้อื่นทำอีกทอดหนึ่งโดยไม่ได้รับอนุญาตจากเทศบาลตำบลจirim จะกำหนดค่าปรับสำหรับการฝ่าฝืนดังกล่าวเป็นจำนวนร้อยละ ๑๐.๐๐ ของวงเงินของงานจ้างช่วงนั้น

๘.๒ กรณีที่ผู้รับจ้างปฏิบัติผิดสัญญาจ้างก่อสร้าง นอกเหนือจากข้อ ๘.๑ จะกำหนดค่าปรับเป็นรายวันเป็นจำนวนเงินตายตัวในอัตราร้อยละ ๐.๑๐ ของราคางานจ้าง

#### ๙. การรับประกันความชำรุดบกพร่อง

ผู้ชนะการประกวดราคาอิเล็กทรอนิกส์ซึ่งได้ทำสัญญาจ้าง ตามแบบ ดังระบุในข้อ ๑.๓ หรือข้อตกลงจ้างเป็นหนังสือแล้วแต่กรณี จะต้องรับประกันความชำรุดบกพร่องของงานจ้างที่เกิดขึ้นภายในระยะเวลา ไม่น้อยกว่า ๒ ปี นับถัดจากวันที่เทศบาลตำบลจirim ได้รับมอบงาน โดยต้องบริหารจัดการซ่อมแซมแก้ไขให้ใช้ได้ดังเดิมภายใน ๑๕ วัน นับถัดจากวันที่ได้รับแจ้งความชำรุดบกพร่อง

#### ๑๐. ข้อสงวนสิทธิในการยื่นข้อเสนอและอื่น ๆ

๑๐.๑ เงินค่าจ้างสำหรับงานจ้างครั้งนี้ ได้มาจากเงินอุดหนุนเฉพาะกิจ ประจำปีงบประมาณ พ.ศ.๒๕๖๗

การลงนามในสัญญาจะกระทำต่อเมื่อ เทศบาลตำบลจirim ได้รับอนุมัติเงิน ค่าก่อสร้างจากเงินอุดหนุนเฉพาะกิจ ประจำปีงบประมาณ พ.ศ.๒๕๖๗

**"การจัดซื้อจัดจ้างครั้งนี้จะมีการลงนามในสัญญาหรือข้อตกลงเป็นหนังสือได้ต่อเมื่อพระราชบัญญัติงบประมาณจ่ายประจำปีงบประมาณ พ.ศ.๒๕๖๗ มีผลบังคับใช้ และได้รับจัดสรรงบประมาณรายจ่ายประจำปีงบประมาณ พ.ศ.๒๕๖๗ จากกรมส่งเสริมการปกครองท้องถิ่นแล้ว และกรณีที่ต้องครุปกครองส่วนท้องถิ่นไม่ได้รับการจัดสรรงบประมาณเพื่อการจัดซื้อจัดจ้างในครั้งดังกล่าว องค์กรปกครองส่วนท้องถิ่นสามารถยกเลิกการจัดซื้อจัดจ้างได้"**

๑๐.๒ เมื่อเทศบาลตำบลจirim ได้คัดเลือกผู้ยื่นข้อเสนอรายใดให้เป็นผู้รับจ้าง และได้ตกลงจ้างตามการประกวดราคาอิเล็กทรอนิกส์แล้ว ถ้าผู้รับจ้างจะต้องส่งหรือนำสิ่งของมาเพื่องานจ้างดังกล่าวเข้ามาจากต่างประเทศ และของนั้นต้องนำเข้ามาโดยทางเรือในเส้นทางที่มีเรือไทยเดินอยู่ และสามารถให้บริการรับขนได้ตามที่รัฐมนตรีว่าการกระทรวงคมนาคมประกาศกำหนด ผู้ยื่นข้อเสนอซึ่งเป็นผู้รับจ้างจะต้องปฏิบัติตามกฎหมายว่าด้วยการส่งเสริมการพาณิชย์นาวี ดังนี้

(๑) แจ้งการส่งหรือนำสิ่งของดังกล่าวเข้ามาจากต่างประเทศต่อกรมเจ้าท่า ภายใน ๗ วัน นับตั้งแต่วันที่ผู้รับจ้างส่งหรือซื้อของจากต่างประเทศ เว้นแต่เป็นของที่รัฐมนตรีว่าการกระทรวงคมนาคมประกาศยกเว้นให้บรรทุกโดยเรืออื่นได้

(๒) จัดการให้สิ่งของดังกล่าวบรรทุกโดยเรือไทย หรือเรือที่มีสิทธิเช่นเดียวกับเรือไทยจากต่างประเทศมายังประเทศไทย เว้นแต่จะได้รับอนุญาตจากกรมเจ้าท่า ให้บรรทุกสิ่งของนั้น โดยเรืออื่น ที่มีเรือไทย ซึ่งจะต้องได้รับอนุญาตเช่นนั้นก่อนบรรทุกของลงเรืออื่น หรือเป็นของที่รัฐมนตรีว่าการกระทรวงคมนาคมประกาศยกเว้นให้บรรทุกโดยเรืออื่น

(๓) ในกรณีที่ไม่มีปฏิบัติตาม (๑) หรือ (๒) ผู้รับจ้างจะต้องรับผิดชอบตามกฎหมายว่าด้วยการส่งเสริมการพาณิชย์นาวี

๑๐.๓ ผู้ยื่นข้อเสนอซึ่งเทศบาลตำบลจirimได้คัดเลือกแล้ว ไม่ไปทำสัญญาหรือข้อตกลงจ้างเป็นหนังสือภายในเวลาที่กำหนดดังระบุไว้ในข้อ ๗ เทศบาลตำบลจirimจะริบหลักประกันการยื่นข้อเสนอ หรือเรียกร้องจากผู้ออกหนังสือค้ำประกัน การยื่นข้อเสนอทันที และอาจพิจารณาเรียกร้องให้ชดใช้ความเสียหายอื่น (ถ้ามี) รวมทั้งจะพิจารณาให้เป็นผู้ทำงาน ตามระเบียบกระทรวงการคลังว่าด้วยการจัดซื้อจัดจ้างและการบริหารพัสดุภาครัฐ

๑๐.๔ เทศบาลตำบลจirimสงวนสิทธิ์ที่จะแก้ไขเพิ่มเติมเงื่อนไข หรือข้อกำหนดในแบบสัญญา หรือข้อตกลงจ้างเป็นหนังสือให้เป็นไปตามความเห็นของสำนักงานอัยการสูงสุด (ถ้ามี)

๑๐.๕ ในกรณีที่เอกสารแนบท้ายเอกสารประกวดราคาอิเล็กทรอนิกส์ มีความขัดหรือแย้งกัน ผู้ยื่นข้อเสนอจะต้องปฏิบัติตามคำวินิจฉัยของเทศบาลตำบลจirim คำวินิจฉัยดังกล่าวให้ถือเป็นที่สุด และ ผู้ยื่นข้อเสนอไม่มีสิทธิเรียกร้องค่าใช้จ่าใดๆ เพิ่มเติม

๑๐.๖ เทศบาลตำบลจirim อาจประกาศยกเลิกการจัดจ้างในกรณีต่อไปนี้ได้ โดยที่ผู้ยื่นข้อเสนอจะเรียกร้องค่าเสียหายใดๆ จากเทศบาลตำบลจirimไม่ได้

(๑) เทศบาลตำบลจirimไม่ได้รับการจัดสรรเงินที่จะใช้ในการจัดจ้างหรือได้รับจัดสรรแต่ไม่เพียงพอที่จะทำการจัดจ้างครั้งนี้ต่อไป

(๒) มีการกระทำที่เข้าลักษณะผู้ยื่นข้อเสนอที่ชนะการจัดจ้างหรือที่ได้รับการคัดเลือกมีผลประโยชน์ร่วมกัน หรือมีส่วนได้เสียกับผู้ยื่นข้อเสนอรายอื่น หรือขัดขวางการแข่งขันอย่างเป็นธรรมหรือสมยอมกันกับผู้ยื่นข้อเสนอรายอื่น หรือเจ้าหน้าที่ในการเสนอราคา หรือสื่อว่ากระทำการทุจริตอื่นใดในการเสนอราคา

(๓) การทำการจัดจ้างครั้งนี้ต่อไปอาจก่อให้เกิดความเสียหายแก่เทศบาลตำบลจirim หรือกระทบต่อประโยชน์สาธารณะ

(๔) กรณีอื่นในทำนองเดียวกับ (๑) (๒) หรือ (๓) ตามที่กำหนดในกฎกระทรวงซึ่งออกตามความในกฎหมายว่าด้วยการจัดซื้อจัดจ้างและการบริหารพัสดุภาครัฐ

#### ๑๑. การปรับราคาค่างานก่อสร้าง

การปรับราคาค่างานก่อสร้างตามสูตรการปรับราคาดังระบุในข้อ ๑.๕ จะนำมาใช้ในกรณีที่ ค่างานก่อสร้างลดลงหรือเพิ่มขึ้น โดยวิธีการต่อไปนี้

ตามเงื่อนไข หลักเกณฑ์ สูตรและวิธีคำนวณที่ใช้กับสัญญาแบบปรับราคาได้ตามมติคณะรัฐมนตรี เมื่อวันที่ ๒๒ สิงหาคม ๒๕๓๒ เรื่อง การพิจารณาช่วยเหลือผู้ประกอบการอาชีพงานก่อสร้าง ตามหนังสือสำนักเลขาธิการคณะรัฐมนตรี ที่ นร ๐๒๐๓/ว ๑๐๙ ลงวันที่ ๒๔ สิงหาคม ๒๕๓๒

สูตรการปรับราคา (สูตรค่า K) จะต้องคงที่ที่ระดับที่กำหนดไว้ในวันแล้วเสร็จตามที่กำหนดไว้ในสัญญา หรือภายในระยะเวลาที่เทศบาลตำบลจirimได้ขยายออกไป โดยจะใช้สูตรของทางราชการที่ได้ระบุในข้อ ๑.๕

#### ๑๒. มาตรฐานฝีมือช่าง

เมื่อเทศบาลตำบลจirimได้คัดเลือกผู้ยื่นข้อเสนอรายใดให้เป็นผู้รับจ้างและได้ตกลงจ้างก่อสร้างตามประกาศนี้แล้วผู้ยื่นข้อเสนอจะต้องตกลงว่าในการปฏิบัติงานก่อสร้างดังกล่าว ผู้ประกอบวิชาชีพสถาปัตยกรรมควบคุมตามกฎหมายว่าด้วยสถาปนิก และผู้ได้รับใบอนุญาตให้เป็นผู้ประกอบวิชาชีพวิศวกรรมควบคุม ตามกฎหมายว่าด้วยวิศวกร ในอัตราไม่ต่ำกว่าร้อยละ ๑๐ ของแต่ละสาขาช่างแต่จะต้องมีจำนวนช่างอย่างน้อย ๑ คน ในแต่ละสาขาช่าง ดังต่อไปนี้

๑๒.๑ ผู้ประกอบวิชาชีพสถาปัตยกรรมควบคุมตามกฎหมายว่าด้วยสถาปนิก และผู้ได้รับใบอนุญาตให้เป็นผู้ประกอบวิชาชีพวิศวกรรมควบคุม ตามกฎหมายว่าด้วยวิศวกร

**๑๓. การปฏิบัติตามกฎหมายและระเบียบ**

ในระหว่างระยะเวลาการก่อสร้าง ผู้ยื่นข้อเสนอที่ได้รับการคัดเลือกให้เป็นผู้รับจ้างต้องปฏิบัติตามหลักเกณฑ์ที่กฎหมายและระเบียบได้กำหนดไว้โดยเคร่งครัด

**๑๔. การประเมินผลการปฏิบัติงานของผู้ประกอบการ**

เทศบาลตำบลจirim สามารถนำผลการปฏิบัติงานแล้วเสร็จตามสัญญาของผู้ยื่นข้อเสนอที่ได้รับการคัดเลือกให้ เป็นผู้รับจ้างเพื่อนำมาประเมินผลการปฏิบัติงานของผู้ประกอบการ

ทั้งนี้ หากผู้ยื่นข้อเสนอที่ได้รับการคัดเลือกไม่ผ่านเกณฑ์ที่กำหนดจะถูกระงับการยื่นข้อเสนอหรือทำสัญญากับเทศบาลตำบลจirim ไว้ชั่วคราว

เทศบาลตำบลจirim  
๒๕ เมษายน ๒๕๖๗







## บันทึกข้อความ

ส่วนราชการ เทศบาลตำบลจirim กองช่าง โทร ๐๕๕-๘๑๘๐๔๔

ที่ กช. ๑๗๙/๒๕๖๗

วันที่ ๒๓ เมษายน ๒๕๖๗

เรื่อง ขออนุมัติราคากลาง

เรียน นายกเทศมนตรีตำบลจirim

อ้างถึงคำสั่งที่ ๒๑๐/๒๕๖๗ ลงวันที่ ๕ เมษายน ๒๕๖๗ เรื่อง แต่งตั้งคณะกรรมการจัดทำแบบรูปรายการงานก่อสร้างและกำหนดราคากลาง สำหรับประกวดราคาจ้างก่อสร้างโครงการก่อสร้างศูนย์พัฒนาเด็กเล็ก ขนาด ๕๑-๘๐ คน (ฐานรากแผ่) ศูนย์พัฒนาเด็กเล็กบ้านสีเสียด เทศบาลตำบลจirim อำเภอท่าปลา จังหวัดอุตรดิตถ์ จำนวน ๑ หลัง โดยวิธี ประกวดราคาอิเล็กทรอนิกส์ (e-bidding) งบประมาณ ๒,๕๕๒,๐๐๐.๐๐ บาท (-สองล้านห้าแสนสี่หมื่นสองพันบาทถ้วน-) (รายละเอียดตามแบบแปลนและประมาณการกองช่างเทศบาลตำบลจirimกำหนด) การดำเนินการคณะกรรมการกำหนดราคากลางได้ร่วมกันพิจารณากำหนดราคาตามคำสั่ง

๑. กำหนดราคากลางและรายละเอียดของงานที่ดำเนินการก่อสร้างปรับปรุง
๒. ราคากลางที่ได้เป็นราคากลางที่มาจากกรคำนวณถอดรูปแบบและรายการของคณะกรรมการกำหนดราคากลาง ที่ท้องถิ่นแต่งตั้งได้กำหนดให้ใกล้เคียงกับความเป็นจริงที่สามารถก่อสร้างได้
๓. ผู้ควบคุมงานของผู้ว่าจ้างต้องเป็นผู้ได้รับอนุญาตให้เป็นผู้ประกอบวิชาชีพสถาปัตยกรรมควบคุมตามกฎหมายว่าด้วยสถาปนิก และผู้ได้รับใบอนุญาตให้เป็นผู้ประกอบวิชาชีพวิศวกรรมควบคุม ตามกฎหมายว่าด้วยวิศวกร และต้องไม่เป็นผู้ได้รับการแจ้งชื่อตามมาตรา ๔๙ ทวิ แห่งพรบ.ควบคุมอาคาร พ.ศ.๒๕๒๒ โดยผู้ควบคุมงานของผู้ว่าจ้างจะต้องมีหนังสือรับรองว่าจะควบคุมงานก่อสร้าง ดัดแปลง หรือรื้อถอนให้ถูกต้องตามแบบแปลนสัญญาจ้าง รายการประกอบแบบแปลน และรายการคำนวณตามที่สัญญาจ้างกำหนด และเมื่อแล้วเสร็จงานก่อสร้างให้ผู้ควบคุมงานของผู้ว่าจ้างทำหนังสือรับรองการก่อสร้าง ดัดแปลง รื้อถอน ว่าถูกต้องตามแบบแปลนและสัญญาจ้าง รายการประกอบแบบแปลน และรายการคำนวณตามที่สัญญาจ้างกำหนด สาขาวิศวกรรมโยธา ระดับภาคีวิศวกร
๔. อื่นๆตามคำสั่งฯ

สรุปผลการพิจารณาราคากลางโดยคณะกรรมการกำหนดราคากลางตามคำสั่งที่ ๑๐๖๑/๒๕๖๖ ลงวันที่ ๕ ตุลาคม ๒๕๖๖

ประเภทงาน โครงการก่อสร้างศูนย์พัฒนาเด็กเล็ก ขนาด ๕๑-๘๐ คน (ฐานรากแผ่)  
สถานที่ก่อสร้าง ณ ศูนย์พัฒนาเด็กเล็กบ้านสีเสียด เทศบาลตำบลจirim อำเภอท่าปลา จังหวัดอุตรดิตถ์  
เจ้าของโครงการ เทศบาลตำบลจirim  
แบบเลขที่ แบบมาตรฐาน ประเภทอาคารศูนย์พัฒนาเด็กเล็ก ขนาด ๕๑-๘๐ คน แบบที่ สด.ศพด.๒  
ประมาณการ/ราคากลาง จำนวน ๑ ชุด ประมาณการราคาเมื่อวันที่ ๒๓ เมษายน ๒๕๖๗

/รายการ.....

ลำดับ ที่	รายการ	รวมค่างานต้นทุน (บาท)	FACTOR F	ราคาต่อ หน่วย X FN	รวมค่าก่อสร้าง (บาท)	หมายเหตุ
	โครงการก่อสร้างศูนย์พัฒนาเด็กเล็ก ขนาด ๕๑-๘๐ คน (ฐานรากแฉ่) ศูนย์พัฒนาเด็กเล็กบ้านสี่เสียด เทศบาล ตำบลจรัล อําเภอลําปลา จังหวัดอุตรดิตถ์ จำนวน ๑ หลัง					
	๑.งานฐานราก (อาคาร)	๑๕,๐๘๖.๕๒	๑.๓๐๕๒	-	๑๙,๖๙๐.๙๒	
	๒. งานโครงสร้าง (อาคาร)	๑,๒๗๕,๕๓๗.๑๗	๑.๓๐๕๒	-	๑,๖๖๔,๘๓๑.๑๑	
	๓. งานฐานราก (ห้องครัวและห้องน้ํา)	๖๔๖,๗๖๖.๘๕	๑.๓๐๕๒	-	๘๔๕,๑๖๖.๐๙	
	๔. ค่าทดสอบความรับน้ําหนักบรรทุกของดิน	๑๕,๐๐๐.๐๐	-	-	๑๕,๐๐๐.๐๐	
<b>รวมราคาค่าก่อสร้าง</b>					<b>๒,๕๔๓,๖๘๒.๑๒</b>	
<b>(ตัวอักษร) - สองล้านห้าแสนสี่หมื่นสามพันหกร้อยแปดสิบสองบาทสิบสองสตางค์ -</b>						

คณะกรรมการร่วมกันลงลายมือชื่อเสนอเพื่อพิจารณาเห็นชอบตามระเบียบต่อไป

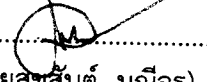
ลงชื่อ.....  .....ประธานกรรมการกำหนดราคากลาง  
(นายสุขสันต์ มณีจร)  
ผู้อำนวยการกองช่าง

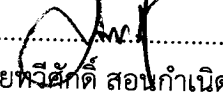
ลงชื่อ.....  .....กรรมการกำหนดราคากลาง  
(นายวิทักดิ์ สอนกำเนิด)  
นายช่างโยธาชำนาญงาน

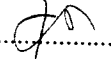
ลงชื่อว่ามีที่ร้อยตรี.....  .....กรรมการกำหนดราคากลาง  
(ศุภวัฒน์ ชันอินทร์)  
นายช่างไฟฟ้าชำนาญงาน

ความเห็นปลัดเทศบาลตำบลจรัล

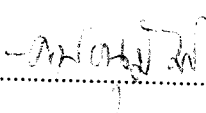
  
(นายกรพนม อีสระทะ)  
ปลัดเทศบาลตำบลจรัล

ความเห็นนายกเทศมนตรีตำบลจรัล

อนุมัติ ( ) ไม่อนุมัติ เพราะ

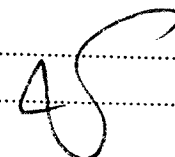
  
(นายราชน มหาวัน)  
นายกเทศมนตรีตำบลจรัล

รายละเอียดการแบ่งงวดงาน

สิ่งก่อสร้าง	อาคารศูนย์พัฒนาเด็กเล็ก ขนาด ๕๑-๘๐ คน (ฐานแม่) ศูนย์พัฒนาเด็กเล็กบ้านสีเสียด เทศบาลตำบลจรัล อำเภอท่าปลา จังหวัดอุตรดิตถ์
ระยะเวลาก่อสร้าง	๑๒๐ วัน การก่อสร้างแบ่งเป็น ๓ งวด
งานประเภท	งานอาคาร
ค่า K	$= 0.25 + 0.15t/l_0 + 0.10Ct/Co + 0.40Mt/Mo + 0.10St/So$
งานงวดที่ ๑	จำนวนเงิน ๔๖.๐๘ % (ร้อยละของเงินสัญญาจ้าง) ระยะเวลาดำเนินการ ๕๕ วัน จ่ายให้เมื่อผู้รับจ้างได้ทำการ อาคารศูนย์พัฒนาเด็กเล็ก , อาคารห้องครัวและห้องน้ำ ๑. งานฐานราก , งานโครงสร้าง , งานหลังคา แล้วเสร็จ
งานงวดที่ ๒	จำนวนเงิน ๓๑.๔๐ % (ร้อยละของเงินสัญญาจ้าง) ระยะเวลาดำเนินการ ๓๗ วัน จ่ายให้เมื่อผู้รับจ้างได้ทำการ อาคารศูนย์พัฒนาเด็กเล็ก , อาคารห้องครัวและห้องน้ำ ๑. งานผนัง , งานพื้น , งานฝ้าเพดาน แล้วเสร็จ
งานงวดที่ ๓	จำนวนเงิน ๒๒.๕๒ % (ร้อยละของเงินสัญญาจ้าง) ระยะเวลาดำเนินการ ๒๘ วัน จ่ายให้เมื่อผู้รับจ้างได้ทำการ อาคารศูนย์พัฒนาเด็กเล็ก , อาคารห้องครัวและห้องน้ำ ๑. งานประตุนหน้าต่าง , งานไฟฟ้า , งานทาสี , งานสุขภัณฑ์ , งานสุขาภิบาล ตามรูปแบบรายการที่กำหนด ทำความสะอาดพื้นที่ก่อสร้าง พร้อมติดตั้งป้ายโครงการก่อสร้าง แล้วเสร็จก่อนส่งงวดงาน

คณะกรรมการกำหนดราคากลาง

(ลงชื่อ).....ประธานกรรมการ  
(นายสุชนันต์ มณีจร)

(ลงชื่อ).....กรรมการ  
(นายทวีศักดิ์ สอนกำเนิด)

(ลงชื่อ)ว่าที่ ร้อยตรี.....กรรมการ  
(ศุภวัฒน์ ชื่นอินทร์)



โครงการก่อสร้างอาคารศูนย์พัฒนาเด็กเล็ก ขนาด 51 - 80 คน (สุราษฎร์ธานี)

ศูนย์พัฒนาเด็กเล็กบ้านสี่เหลี่ยม

เทศบาลตำบลวังซึ้งม อำเภอท่ายาง จังหวัดปัตตานี





แบบมาตรฐาน

ประเภท

อาคารศูนย์พัฒนาเด็กเล็ก ขนาด 51 - 80 คน

แบบที่ สอ.ศพด.2

กรมส่งเสริมการปกครองท้องถิ่น กระทรวงมหาดไทย

1. ชื่อโครงการ 2. วัตถุประสงค์ 3. ระยะเวลา 4. สถานที่ 5. งบประมาณ 6. หน่วยงานต้นสังกัด 7. หน่วยงานผู้รับผิดชอบ 8. หน่วยงานผู้ประสานงาน 9. หน่วยงานผู้ควบคุมงาน 10. หน่วยงานผู้ประเมินผล 11. หน่วยงานผู้ติดตามผล 12. หน่วยงานผู้รายงานผล 13. หน่วยงานผู้จัดทำรายงาน 14. หน่วยงานผู้เผยแพร่รายงาน 15. หน่วยงานผู้เก็บรักษา 16. หน่วยงานผู้ตรวจสอบ 17. หน่วยงานผู้รับรอง 18. หน่วยงานผู้พิจารณา 19. หน่วยงานผู้อนุมัติ 20. หน่วยงานผู้ดำเนินการ	
วันที่	ปี
1	5























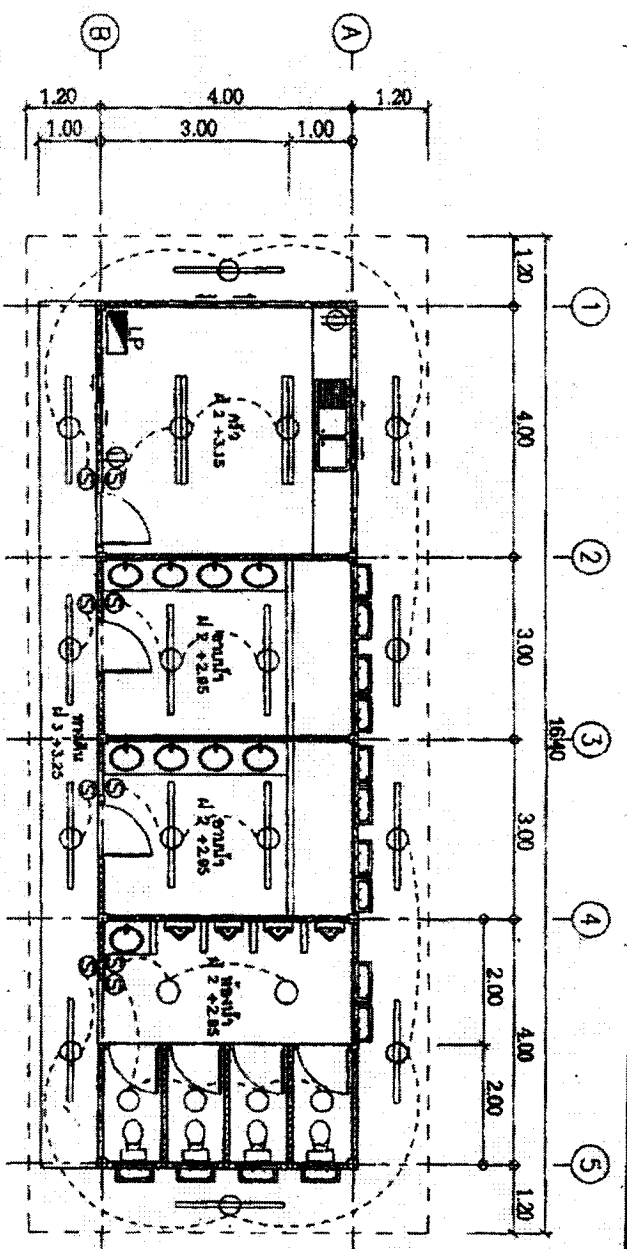

Коллекторный зал  
1:20

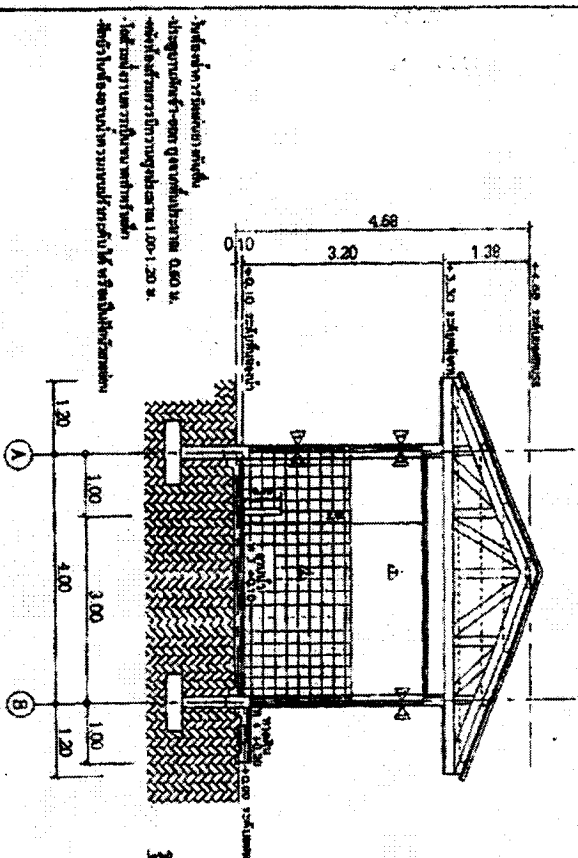

План B-B  
1:20

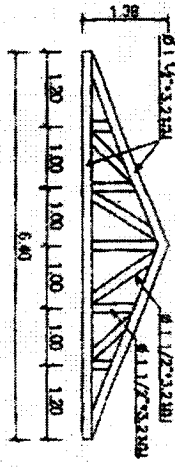

TRUSS 4 (T4)  
1:20

Коллекторный зал  
1:20

1 - 30W Панельная  
2 - 30W Панельная  
3 - 30W Панельная  
4 - 30W Панельная  
5 - 30W Панельная  
6 - 30W Панельная  
7 - 30W Панельная  
8 - 30W Панельная  
9 - 30W Панельная  
10 - 30W Панельная  
11 - 30W Панельная  
12 - 30W Панельная  
13 - 30W Панельная  
14 - 30W Панельная  
15 - 30W Панельная  
16 - 30W Панельная  
17 - 30W Панельная  
18 - 30W Панельная  
19 - 30W Панельная  
20 - 30W Панельная  
21 - 30W Панельная  
22 - 30W Панельная  
23 - 30W Панельная  
24 - 30W Панельная  
25 - 30W Панельная  
26 - 30W Панельная  
27 - 30W Панельная  
28 - 30W Панельная  
29 - 30W Панельная  
30 - 30W Панельная  
31 - 30W Панельная  
32 - 30W Панельная  
33 - 30W Панельная  
34 - 30W Панельная  
35 - 30W Панельная  
36 - 30W Панельная  
37 - 30W Панельная  
38 - 30W Панельная  
39 - 30W Панельная  
40 - 30W Панельная  
41 - 30W Панельная  
42 - 30W Панельная  
43 - 30W Панельная  
44 - 30W Панельная  
45 - 30W Панельная  
46 - 30W Панельная  
47 - 30W Панельная  
48 - 30W Панельная  
49 - 30W Панельная  
50 - 30W Панельная  
51 - 30W Панельная  
52 - 30W Панельная  
53 - 30W Панельная  
54 - 30W Панельная  
55 - 30W Панельная  
56 - 30W Панельная  
57 - 30W Панельная  
58 - 30W Панельная  
59 - 30W Панельная  
60 - 30W Панельная  
61 - 30W Панельная  
62 - 30W Панельная  
63 - 30W Панельная  
64 - 30W Панельная  
65 - 30W Панельная  
66 - 30W Панельная  
67 - 30W Панельная  
68 - 30W Панельная  
69 - 30W Панельная  
70 - 30W Панельная  
71 - 30W Панельная  
72 - 30W Панельная  
73 - 30W Панельная  
74 - 30W Панельная  
75 - 30W Панельная  
76 - 30W Панельная  
77 - 30W Панельная  
78 - 30W Панельная  
79 - 30W Панельная  
80 - 30W Панельная  
81 - 30W Панельная  
82 - 30W Панельная  
83 - 30W Панельная  
84 - 30W Панельная  
85 - 30W Панельная  
86 - 30W Панельная  
87 - 30W Панельная  
88 - 30W Панельная  
89 - 30W Панельная  
90 - 30W Панельная  
91 - 30W Панельная  
92 - 30W Панельная  
93 - 30W Панельная  
94 - 30W Панельная  
95 - 30W Панельная  
96 - 30W Панельная  
97 - 30W Панельная  
98 - 30W Панельная  
99 - 30W Панельная  
100 - 30W Панельная

	
Исполнитель	Инженер А.С. Садырбаев
Проверенный	Инженер В.С. Садырбаев
Утвержденный	Инженер В.С. Садырбаев
Дата	11.05.2020
Лист	11 из 16





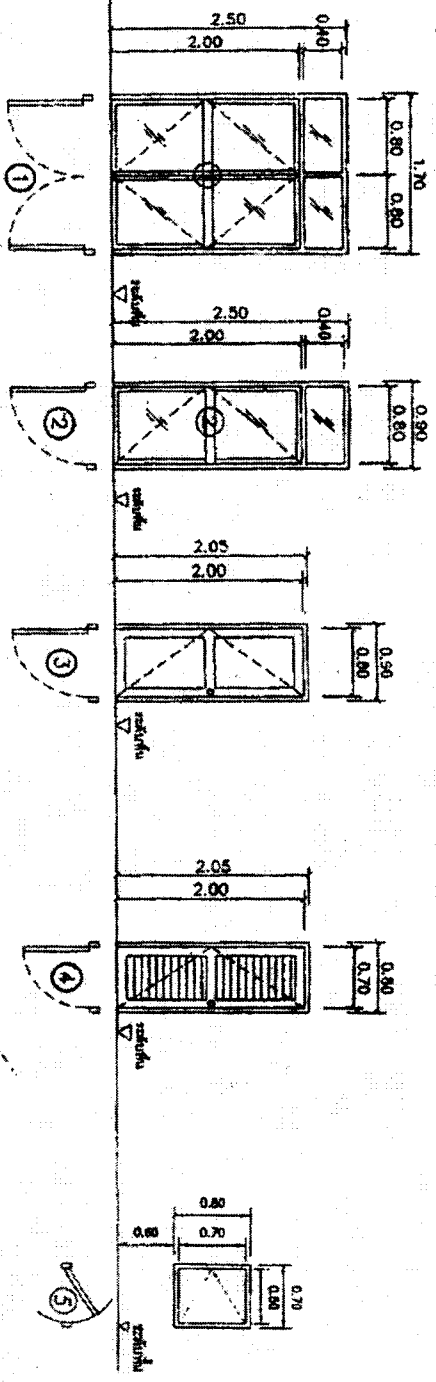

Տիպի/Տեսակի	Նկարագրող տվյալներ	Նյութեր	Մոնտաժային աշխատանք
Տեսակ 1	- քաղցրահամար 6 սա	- քար	- մոնտաժային աշխատանք
Տեսակ 2	- քաղցրահամար 6 սա	- քար	- մոնտաժային աշխատանք
Տեսակ 3	- քաղցրահամար 6 սա	- քար	- մոնտաժային աշխատանք
Տեսակ 4	- քաղցրահամար 6 սա	- քար	- մոնտաժային աշխատանք
Տեսակ 5	- քաղցրահամար 6 սա	- քար	- մոնտաժային աշխատանք

ԱՆՆԱԿԱՆԱԿՆԵՐ  
 2024 թվական

Համար	21.ՏՈ.2580
Տվյալներ	ՍՏ
Տեսակ	ՍՏ
Տարի	2024
Մաս	1







ตารางแสดงวงเงินงบประมาณที่ได้รับจัดสรรและราคากลางในงานจ้างก่อสร้าง

1. ชื่อโครงการ

ประกวดราคาจ้างก่อสร้างโครงการก่อสร้างอาคารศูนย์พัฒนาเด็กเล็ก ขนาด 51-80 คน (ฐานรากแม่)

ศูนย์พัฒนาเด็กเล็กบ้านสี่เสียด เทศบาลตำบลจirim อำเภอท่าปลา จังหวัดอุตรดิตถ์ ด้วยวิธีประกวดราคาอิเล็กทรอนิกส์ (e-

2. bidding) / อาคารเรียน

หน่วยงานเจ้าของโครงการ เทศบาลตำบลจirim / เทศบาลตำบลจirim

3. วงเงินงบประมาณที่ได้รับจัดสรร

2,542,000.00

บาท

4. ลักษณะงาน

โดยสังเขป ก่อสร้างอาคารศูนย์พัฒนาเด็กเล็ก ขนาดไม่เกิน 51-80 คน

5. ราคากลางคำนวณ ณ วันที่

23 เมษายน 2567

เป็นเงิน

2,543,682.12

บาท

6. บัญชีประมาณการราคากลาง

6.1 รายงาน ปร.4

6.2 รายงาน ปร.4 (พ)

6.3 รายงาน ปร.5 (ก)

6.4 รายงาน ปร.6

6.5 รายงานแสดงผลความจำเป็นรายละเอียดของการสืบ

7. รายชื่อคณะกรรมการกำหนดราคากลาง

7.1 สุขสันต์ มณีจร ประธานกรรมการกำหนดราคากลาง ผู้อำนวยการกองช่าง

7.2 ศุภวัฒน์ ชันอินทร์ กรรมการกำหนดราคากลาง นายช่างไฟฟ้าชำนาญงาน

7.3 ทวีศักดิ์ สอนกำเนิด กรรมการกำหนดราคากลาง นายช่างโยธาชำนาญงาน

สุขสันต์ มณีจร

23 เมษายน 2567 16:38:36

แบบแสดงรายการ ปริมาณงาน และราคา

กลุ่มงาน/งาน งานฐานราก (อาคาร)  
 ชื่อโครงการ/งานก่อสร้าง ประกอบด้วยโครงการก่อสร้างโครงสร้างอาคารศูนย์พัฒนาเด็กเล็ก ขนาด 51-80 คน (ฐานรากแฉะ) ศูนย์พัฒนาเด็กเล็กบ้านสี่เสียด เทศบาลตำบลจรม อำเภอทาบลา  
 สถานที่ก่อสร้าง ตำบล จรม จังหวัด อุตรดิตถ์ อัตรัดตถ์ แบบเลขที่ ส.ส.พด.2  
 หน่วยงานเจ้าของโครงการ/งานก่อสร้าง เทศบาลตำบลจรม / เทศบาลตำบลจรม  
 คำว่าราคากลางโดย คณะกรรมการกำหนดราคากลาง เมื่อวันที่

หน่วย : บาท

ลำดับที่	รายการ	จำนวน	หน่วย	ค่าวัสดุ		ค่าแรงงาน		รวมค่าวัสดุ และแรงงาน	หมายเหตุ
				ราคาต่อหน่วย	จำนวนเงิน	ราคาต่อหน่วย	จำนวนเงิน		
1	งานฝังบริเวณและสิ่งก่อสร้างประกอบอื่นๆ		รวม					15,086.52	
รวมค่าวัสดุและค่าแรงงานเป็นเงินประมาณ								15,086.52	

หมายเหตุ : แสดงรายการปริมาณ และราคา รวม 15,086.52 บาท ต่อ 1 หน่วย

ทวีศักดิ์ สอนกำเนิด

23 เมษายน 2567 13:13:38

แบบแสดงรายการ ปริมาณงาน และราคา

หน่วย : บาท

ลำดับที่	รายการ	จำนวน	หน่วย	ค่าวัสดุ		ค่าแรงงาน		รวมค่าวัสดุ และแรงงาน	หมายเหตุ
				ราคาต่อหน่วย	จำนวนเงิน	ราคาต่อหน่วย	จำนวนเงิน		
1	งานฝังบริเวณและสิ่งก่อสร้างประกอบอื่นๆ								
	- วางผัง	70.000	ตร.ม.	70.00	4,900.00	30.00	2,100.00	7,000.00	
	- ดินซุด	36.000	ลบ.ม.	0.00	0.00	142.00	5,112.00	5,112.00	
	- พรายหยาบรองพื้น	1.500	ลบ.ม.	373.83	560.74	104.00	156.00	716.74	
	- คอนกรีตหยาบ	1.000	ลบ.ม.	1,831.78	1,831.78	426.00	426.00	2,257.78	
	<b>รวมค่างานฝังบริเวณและสิ่งก่อสร้างประกอบอื่นๆ</b>	-	-	2,275.61	7,292.52	702.00	7,794.00	15,086.52	
	<b>รวมค่าวัสดุ และแรงงาน</b>							<b>15,086.52</b>	

แบบแสดงรายการ ปริมาณงาน และราคา

กลุ่มงาน/งาน งานโครงสร้าง (อาคาร)  
 ชื่อโครงการ/งานก่อสร้าง ประภวราคาจ้างก่อสร้างโครงการศูนย์พัฒนาเด็กเล็ก ขนาด 51-80 คน (ฐานรากแฉก) ศูนย์พัฒนาเด็กเล็กบ้านสี่เสียด เทศบาลตำบลจirim อำเภอทาบลา  
 สถานที่ก่อสร้าง ตำบล จirim จังหวัดอุตรดิตถ์ อำเภอ อุดรดิตถ์ แบบเลขที่ สด.ศพด.2  
 หน่วยงานเจ้าของโครงการ/งานก่อสร้าง เทศบาลตำบลจirim / เทศบาลตำบลจirim  
 กำหนดราคากลางโดย คณะกรรมการกำหนดราคากลาง เมื่อวันที่

หน่วย : บาท

ลำดับที่	รายการ	จำนวน	หน่วย	ค่าวัสดุ		ค่าแรงงาน		รวมค่าวัสดุ และแรงงาน	หมายเหตุ
				ราคาต่อหน่วย	จำนวนเงิน	ราคาต่อหน่วย	จำนวนเงิน		
1	งานโครงสร้างวิศวกรรม		รวม					1,275,537.17	
รวมค่าวัสดุและค่าแรงงานเป็นเงินประมาณ								1,275,537.17	

หมายเหตุ : แสดงรายการปริมาณ และราคารวม 1,275,537.17 บาท ต่อ 1 หน่วย

ทวิศักดิ์ สอนกำเนิด

23 เมษายน 2567 13:13:39

## แบบแสดงรายการ ปริมาณงาน และราคา

หน่วย : บาท

ลำดับที่	รายการ	จำนวน	หน่วย	ค่าวัสดุ		ค่าแรงงาน		รวมค่าวัสดุ และแรงงาน	หมายเหตุ
				ราคาต่อหน่วย	จำนวนเงิน	ราคาต่อหน่วย	จำนวนเงิน		
1	งานโครงสร้างวิศวกรรม								
	- ทรายหยาบรองพื้น	106.000	ลบ.ม.	373.83	39,625.98	112.00	11,872.00	51,497.98	
	- คอนกรีตโครงสร้าง 240 Ksc	34.000	ลบ.ม.	1,925.23	65,457.82	419.00	14,246.00	79,703.82	
	- เหล็กเส้นกลม ศก. 6 มม.	.600	ตัน	23,956.39	14,373.83	4,400.00	2,640.00	17,013.83	
	- เหล็กเส้นกลม ศก. 12 มม.	1.500	ตัน	23,598.13	35,397.19	3,600.00	5,400.00	40,797.19	
	- เหล็กเส้นกลมผิวขรุขระ ศก. 16 มม.	.250	ตัน	23,364.49	5,841.12	3,600.00	900.00	6,741.12	
	- ไม้แบบทั่วไป (คิด 30%)	66.000	ตร.ม.	616.00	40,656.00	0.00	0.00	40,656.00	
	- ค่าแรงประกอบติดตั้งไม้แบบ	220.000	ตร.ม.	0.00	0.00	139.00	30,580.00	30,580.00	
	- ไม้ค้ำยัน	122.000	ตัน	35.00	4,270.00	0.00	0.00	4,270.00	
	- ตะปู	55.000	กก.	46.73	2,570.15	0.00	0.00	2,570.15	
	- ลวดผูกเหล็ก	70.000	กก.	44.86	3,140.20	0.00	0.00	3,140.20	
	- งานเทคอนกรีตทางเท้า รอบอาคาร	694.180	ตร.ม.	332.50	230,814.85	32.70	22,699.69	253,514.54	
	- ครอบสันโค้งกระเบื้องลอนคู่สีแดง	115.000	แผ่น	68.00	7,820.00	0.00	0.00	7,820.00	

แบบแสดงรายการ ปริมาณงาน และราคา

หน่วย : บาท

ลำดับที่	รายการ	จำนวน	หน่วย	ค่าวัสดุ		ค่าแรงงาน		รวมค่าวัสดุ และแรงงาน	หมายเหตุ
				ราคาต่อหน่วย	จำนวนเงิน	ราคาต่อหน่วย	จำนวนเงิน		
	- กระเบื้องลอนคู่สีแดง ขนาด 50x120x0.5 ซม.	620.000	แผ่น	56.00	34,720.00	0.00	0.00	34,720.00	
	- ขอมุงตัว ป. ขนาด 7 นิ้ว	770.000	ตัว	3.50	2,695.00	0.00	0.00	2,695.00	
	- แบล็ก C 100x50x20x2.3 มม.	40.000	ทอน	691.59	27,663.60	0.00	0.00	27,663.60	
	- ดั้งเหล็ก C 100x50x20x3.2 มม.	10.000	ทอน	934.58	9,345.80	0.00	0.00	9,345.80	
	- ท่อเหล็กกลม ขนาด ศก.1 1/2x3.2 มม.	25.000	ทอน	613.00	15,325.00	0.00	0.00	15,325.00	
	- ท่อเหล็กกลม ขนาด ศก.2x3.2 มม.	20.000	ทอน	802.00	16,040.00	0.00	0.00	16,040.00	
	- แผ่นเพทขนาด 0.20 x 0.20 x 9 มม.	8.000	แผ่น	199.00	1,592.00	0.00	0.00	1,592.00	
	- นี้อต ศก. 15 มม.x0.50 ม.	32.000	ตัว	30.00	960.00	0.00	0.00	960.00	
	- ตะขารางสังกะสี	11.000	เมตร	199.50	2,194.50	25.00	275.00	2,469.50	
	- เจึงชายไม้+ทับเจึงชายไม้สำเร็จรูป	66.000	เมตร	173.34	11,440.44	73.00	4,818.00	16,258.44	
	- ค่าแรงเชื่อมประกอบโครงหลังคา	2,545.000	กก.	0.00	0.00	12.00	30,540.00	30,540.00	
	- ค่าแรงมุงหลังคา	237.000	ตร.ม.	0.00	0.00	50.00	11,850.00	11,850.00	
	- ค่าแรงครอบสันโค้ง	43.000	ม.	0.00	0.00	55.00	2,365.00	2,365.00	

แบบแสดงรายการ ปริมาณงาน และราคา

หน่วย : บาท

ลำดับที่	รายการ	จำนวน	หน่วย	ค่าวัสดุ		ค่าแรงงาน		รวมค่าวัสดุ และแรงงาน	หมายเหตุ
				ราคาต่อหน่วย	จำนวนเงิน	ราคาต่อหน่วย	จำนวนเงิน		
	- ผนังก่ออิฐฉาบปูนครึ่งแผ่น	140.000	ตร.ม.	322.00	45,080.00	94.00	13,160.00	58,240.00	
	- ปูนฉาบผนัง	275.000	ตร.ม.	40.00	11,000.00	87.00	23,925.00	34,925.00	
	- ปูนฉาบโครงสร้าง	70.000	ตร.ม.	40.00	2,800.00	105.00	7,350.00	10,150.00	
	- เอน คสล.	180.000	เมตร	239.00	43,020.00	46.00	8,280.00	51,300.00	
	- พ1 พื้นปูกระเบื้องเคลือบผิวด้านขนาด 12"x12"+ปูนทราย	20.000	ตร.ม.	416.00	8,320.00	158.00	3,160.00	11,480.00	
	- พ2 พื้นปูกระเบื้องเคลือบผิวมันขนาด 12"x12"+ปูนทราย	136.000	ตร.ม.	416.00	56,576.00	158.00	21,488.00	78,064.00	
	- พ4 พื้นผิวขัดหยาบ(เขาะรอง)	10.000	ตร.ม.	80.00	800.00	64.00	640.00	1,440.00	
	- ผ1 ฝ้ายิปซัมบอร์ดหนา 9 มม.+โครงคร่าวเหล็กชุปสังกะสี	136.000	ตร.ม.	197.00	26,792.00	75.00	10,200.00	36,992.00	
	- ผ2 ฝ้ายิปซัมบอร์ดหนาขึ้นหนา 9 มม. โครงคร่าวเหล็กชุปสังกะสี	15.000	ตร.ม.	228.00	3,420.00	75.00	1,125.00	4,545.00	
	- ผ3 ฝ้าระแนงสำเร็จรูป โครงคร่าวเหล็ก 1x2 นิ้ว	72.000	ตร.ม.	320.00	23,040.00	52.00	3,744.00	26,784.00	

## แบบแสดงรายการ ปริมาณงาน และราคา

หน่วย : บาท

ลำดับที่	รายการ	จำนวน	หน่วย	ค่าวัสดุ		ค่าแรงงาน		รวมค่าวัสดุ และแรงงาน	หมายเหตุ
				ราคาต่อหน่วย	จำนวนเงิน	ราคาต่อหน่วย	จำนวนเงิน		
- ป1		1.000	ชุด	9,775.00	9,775.00	0.00	0.00	9,775.00	
- ป2		3.000	ชุด	5,175.00	15,525.00	0.00	0.00	15,525.00	
- น1		11.000	ชุด	5,175.00	56,925.00	0.00	0.00	56,925.00	
- น2		4.000	ชุด	8,625.00	34,500.00	0.00	0.00	34,500.00	
	<b>งานไฟฟ้า</b>								
	- โคมไฟลูออเรสเซนต์ครอบแสง 2x36	14.000	ชุด	1,000.00	14,000.00	150.00	2,100.00	16,100.00	
	ว.								
	- โคมไฟลูออเรสเซนต์กล่องเหล็กเปลี่ยน 1x36 W.	14.000	ชุด	250.00	3,500.00	115.00	1,610.00	5,110.00	
	- ดวงโคมแก้วขาขนาด 1x32 W.	2.000	ชุด	559.00	1,118.00	115.00	230.00	1,348.00	
	- สวิตช์ตัดตอนอัตโนมัติ	1.000	ชุด	1,187.00	1,187.00	90.00	90.00	1,277.00	
	- สวิตช์ชนิดฝังผนัง	16.000	ชุด	75.00	1,200.00	90.00	1,440.00	2,640.00	
	- ปลั๊กชนิดฝังผนัง มีฝาปิดกันน้ำ	10.000	ชุด	160.00	1,600.00	90.00	900.00	2,500.00	
	- เตารับ TV	8.000	ชุด	147.00	1,176.00	90.00	720.00	1,896.00	



## แบบแสดงรายการ ปริมาณงาน และราคา

หน่วย : บาท

ลำดับที่	รายการ	จำนวน	หน่วย	ค่าวัสดุ		ค่าแรงงาน		รวมค่าวัสดุ และแรงงาน	หมายเหตุ
				ราคาต่อหน่วย	จำนวนเงิน	ราคาต่อหน่วย	จำนวนเงิน		
	- เต้ารับโพรเซสเซอร์	8.000	ชุด	148.00	1,184.00	90.00	720.00	1,904.00	
	- ดวงโคมไฟฉุกเฉิน	2.000	ชุด	2,255.00	4,510.00	300.00	600.00	5,110.00	
	- มิเตอร์ขนาด 15 แอมป์	1.000	ชุด	750.00	750.00	0.00	0.00	750.00	
	- แผงควบคุมไฟ	1.000	ชุด	2,478.00	2,478.00	500.00	500.00	2,978.00	
	- สายไฟและอุปกรณ์อื่นๆ	1.000	เหมารวม	5,500.00	5,500.00	0.00	0.00	5,500.00	
	- สายเมน THWA.1x25 sq.mm.	2.000	ม้วน	3,500.00	7,000.00	2,500.00	5,000.00	12,000.00	
	- แร็ค 2 ช่อง	6.000	ตัว	120.00	720.00	0.00	0.00	720.00	
	- เส้าไฟฟ้า คอร. ยาว 8 ม.	2.000	ตัน	3,000.00	6,000.00	500.00	1,000.00	7,000.00	
	<b>งานทาสี</b>								
	- ทาสีน้ำพลาสติก	345.000	ตร.ม.	48.00	16,560.00	30.00	10,350.00	26,910.00	
	- ทาสีน้ำมัน	70.000	ชุด	48.00	3,360.00	38.00	2,660.00	6,020.00	
	- ราวสแตนเลส คก.2 นิ้ว	14.000	เมตร	2,500.00	35,000.00	0.00	0.00	35,000.00	
	<b>รวมค่างานโครงสร้างวิศวกรรม</b>	-	-	132,836.67	1,016,359.48	18,129.70	259,177.69	1,275,537.17	
	<b>รวมค่าวัสดุ และแรงงาน</b>							<b>1,275,537.17</b>	

แบบแสดงรายการ ปริมาณงาน และราคา

กลุ่มงาน/งาน	งานฐานราคา(ห้องครัวและห้องน้ำ)	
ชื่อโครงการ/งานก่อสร้าง	ประกวดราคาจ้างก่อสร้างโครงการก่อสร้างศูนย์พัฒนาเด็กเล็ก ขนาด 51-80 คน (ฐานรากแฉก) ศูนย์พัฒนาเด็กเล็กบ้านสี่เสียด เทศบาลตำบลจรัล อําเภอบางปลา	
สถานที่ก่อสร้าง	ตำบล จรัล	จังหวัด อุดรธานี
	อำเภอ	แบบเลขที่ สด.ศพด.2
หน่วยงานเจ้าของโครงการ/งานก่อสร้าง	เทศบาลตำบลจรัล / เทศบาลตำบลจรัล	
คำนวณราคากลางโดย	คณะกรรมการกำหนดราคากลาง เมื่อวันที่	

หน่วย : บาท

ลำดับที่	รายการ	จำนวน	หน่วย	ค่าวัสดุ		ค่าแรงงาน		รวมค่าวัสดุ และแรงงาน	หมายเหตุ
				ราคาต่อหน่วย	จำนวนเงิน	ราคาต่อหน่วย	จำนวนเงิน		
1	งานฝังบริเวณและสิ่งก่อสร้างประกอบอื่นๆ		รวม					9,598.72	
2	งานโครงสร้างวิศวกรรม		รวม					532,751.13	
3	งานระบบไฟฟ้า และระบบสื่อสาร		รวม					19,917.00	
4	งานตกแต่งภายในอาคาร		รวม					15,730.00	

หมายเหตุ : แสดงรายการปริมาณ และราคารวม 646,766.85 บาท ต่อ 1 หน่วย

ทวีศักดิ์ สอนกำเนิด

23 เมษายน 2567 13:13:39

กลุ่มงาน/งาน งานฐานราคา(ห้องครัวและห้องน้ำ)

ชื่อโครงการ/งานก่อสร้าง ประท้วงราคาจ้างก่อสร้างโครงการก่อสร้างอาคารศูนย์พัฒนาเด็กเล็ก ขนาด 51-80 คน (ฐานรากแฉะ) ศูนย์พัฒนาเด็กเล็กบ้านเสีียด เทศบาลตำบลจรัล อําเภอบ้านลาด

สถานที่ก่อสร้าง ตำบล จรัล จังหวัดอุตรดิตถ์ อัตรดิตถ์ แบบเลขที่ สด.ศพด.2

หน่วยงานเจ้าของโครงการ/งานก่อสร้าง เทศบาลตำบลจรัล / เทศบาลตำบลจรัล

คำนวณราคากลางโดย คณะกรรมการกำหนดราคากลาง เมื่อวันที่

หน่วย : บาท

ลำดับที่	รายการ	จำนวน	หน่วย	ค่าวัสดุ		ค่าแรงงาน		รวมค่าวัสดุ และแรงงาน	หมายเหตุ
				ราคาต่อหน่วย	จำนวนเงิน	ราคาต่อหน่วย	จำนวนเงิน		
5	งานระบบสุขาภิบาลและระบบดับเพลิง		รวม					68,770.00	
รวมค่าวัสดุและค่าแรงงานเป็นเงินประมาณ								646,766.85	

หมายเหตุ : แสดงรายการปริมาณ และราคา รวม 646,766.85 บาท ต่อ 1 หน่วย

ทวีศักดิ์ สอนกำเนิด

23 เมษายน 2567 13:13:39

## แบบแสดงรายการ ปริมาณงาน และราคา

หน่วย : บาท

ลำดับที่	รายการ	จำนวน	หน่วย	ค่าวัสดุ		ค่าแรงงาน		รวมค่าวัสดุ และแรงงาน	หมายเหตุ
				ราคาต่อหน่วย	จำนวนเงิน	ราคาต่อหน่วย	จำนวนเงิน		
1	งานฝังบริเวณและสิ่งก่อสร้างประกอบอื่นๆ								
	- วางฝัง	48.000	ตร.ม.	70.00	3,360.00	30.00	1,440.00	4,800.00	
	- ดินชุด	19.000	ลบ.ม.	0.00	0.00	168.00	3,192.00	3,192.00	
	- ทราหยาบรองพื้น	1.000	ลบ.ม.	373.83	373.83	104.00	104.00	477.83	
	- คอนกรีตหยาบ 180 ksc.	.500	ลบ.ม.	1,831.78	915.89	426.00	213.00	1,128.89	
	รวมค่างานฝังบริเวณและสิ่งก่อสร้างประกอบอื่นๆ	-	-	2,275.61	4,649.72	728.00	4,949.00	9,598.72	
2	งานโครงสร้างวิศวกรรม								
	- ทราหยาบรองพื้น(ทองคำ)	8.000	ลบ.ม.	373.83	2,990.64	112.00	896.00	3,886.64	
	- คอนกรีตโครงสร้าง 240 ksc.	16.000	ลบ.ม.	1,925.23	30,803.68	419.00	6,704.00	37,507.68	
	- เหล็กเส้นกลมผิวเรียบ ศก.6 มม.	.270	ตัน	23,956.39	6,468.22	4,400.00	1,188.00	7,656.22	
	- เหล็กเส้นกลมผิวเรียบ ศก. 12 มม.	.840	ตัน	23,598.13	19,822.42	3,600.00	3,024.00	22,846.42	
	- ไม้แบบทั่วไป (คิด 30%)	34.500	ตร.ม.	616.00	21,252.00	0.00	0.00	21,252.00	

แบบแสดงรายการ ปริมาณงาน และราคา

หน่วย : บาท

ลำดับที่	รายการ	จำนวน	หน่วย	ค่าวัสดุ		ค่าแรงงาน		รวมค่าวัสดุ และแรงงาน	หมายเหตุ
				ราคาต่อหน่วย	จำนวนเงิน	ราคาต่อหน่วย	จำนวนเงิน		
	- ไม้เค้ายัน	72.000	ต้น	35.00	2,520.00	0.00	0.00	2,520.00	
	- ค่าแรงประกอบติดตั้งไม้แบบ	115.000	ตร.ม.	0.00	0.00	139.00	15,985.00	15,985.00	
	- ตะปู	30.000	กก.	46.73	1,401.90	0.00	0.00	1,401.90	
	- ลวดผูกเหล็ก	35.000	กก.	44.86	1,570.10	0.00	0.00	1,570.10	
	- ครอบสันโครงเบ็องลอนคูสีแดง	65.000	แผ่น	68.00	4,420.00	0.00	0.00	4,420.00	
	- กระจเบ็องลอนคูสีแดงขนาด 50x120x0.5 ซม.	170.000	แผ่น	56.00	9,520.00	0.00	0.00	9,520.00	
	- ขอมุงตัว ป. ขนาด 7 นิ้ว	240.000	ตัว	3.50	840.00	0.00	0.00	840.00	
	- แปเหล็ก C 100x50x20x2.3 มม.	22.000	ท่อน	691.59	15,214.98	0.00	0.00	15,214.98	
	- ติงเหล็ก C 100x50x20x3.2 มม.	10.000	ท่อน	934.58	9,345.80	0.00	0.00	9,345.80	
	- ท่อเหล็กกลมขนาด ศก. 1 1/2x3.2 มม.	11.000	ท่อน	613.00	6,743.00	0.00	0.00	6,743.00	
	- แผ่นเพลทขนาด 0.20x0.20x9 มม.	6.000	แผ่น	199.00	1,194.00	0.00	0.00	1,194.00	
	- นอต ขนาด ศก. 15 มม. x 0.50 ม.	24.000	ตัว	30.00	720.00	0.00	0.00	720.00	
	- เริงชายไม้+ทับเริงชายไม้สำเร็จรูป	46.000	เมตร	173.34	7,973.64	73.00	3,358.00	11,331.64	

## แบบแสดงรายการ ปริมาณงาน และราคา

หน่วย : บาท

ลำดับที่	รายการ	จำนวน	หน่วย	ค่าวัสดุ		ค่าแรงงาน		รวมค่าวัสดุ และแรงงาน	หมายเหตุ
				ราคาต่อหน่วย	จำนวนเงิน	ราคาต่อหน่วย	จำนวนเงิน		
	- ค่าแรงเชื่อมประกอบโครงหลังคา	1,578.000	กก.	0.00	0.00	12.00	18,936.00	18,936.00	
	- ค่าแรงมุงหลังคา	112.000	ตร.ม.	0.00	0.00	50.00	5,600.00	5,600.00	
	- ค่าแรงครอบสันโคง	30.000	ม.	0.00	0.00	55.00	1,650.00	1,650.00	
	- ผนังก่ออิฐมอดูครึ่งแผ่น	130.000	ตร.ม.	322.00	41,860.00	94.00	12,220.00	54,080.00	
	- ผนังก่อกระเบื้องเคลือบ ขนาด 8"x8"	125.000	ตร.ม.	478.59	59,823.75	166.00	20,750.00	80,573.75	
	- ปูนฉาบผนัง	255.000	ตร.ม.	40.00	10,200.00	87.00	22,185.00	32,385.00	
	- ปูนฉาบโครงสร้าง	40.000	ตร.ม.	40.00	1,600.00	105.00	4,200.00	5,800.00	
	- เอ็น คสล.	90.000	เมตร	239.00	21,510.00	46.00	4,140.00	25,650.00	
	- พ3 พื้นปูกระเบื้องเคลือบขนาด 8"x8"	56.000	ตร.ม.	379.00	21,224.00	158.00	8,848.00	30,072.00	
	- พ4 พื้นผิวขัดหายาบ	14.000	ตร.ม.	80.00	1,120.00	64.00	896.00	2,016.00	
	- ฝ้ายิปซัมบอร์ดทนความชื้นหนา 9 มม. โครงคร่าวเหล็กชุบสังกะสี	56.000	ตร.ม.	228.00	12,768.00	75.00	4,200.00	16,968.00	
	- ฝ้าระแนงสำเร็จรูป โครงคร่าวเหล็ก 1 x 2 นิ้ว	50.000	ตร.ม.	320.00	16,000.00	52.00	2,600.00	18,600.00	

แบบแสดงรายการ ปริมาณงาน และราคา

หน่วย : บาท

ลำดับที่	รายการ	จำนวน	หน่วย	ค่าวัสดุ		ค่าแรงงาน		รวมค่าวัสดุ และแรงงาน	หมายเหตุ
				ราคาต่อหน่วย	จำนวนเงิน	ราคาต่อหน่วย	จำนวนเงิน		
- ป3		1.000	ชุด	4,440.00	4,440.00	0.00	0.00	4,440.00	
- ป4		2.000	ชุด	4,170.00	8,340.00	0.00	0.00	8,340.00	
- ป5		4.000	ชุด	1,200.00	4,800.00	0.00	0.00	4,800.00	
- น1		1.000	ชุด	5,175.00	5,175.00	0.00	0.00	5,175.00	
- น2		2.000	ชุด	8,625.00	17,250.00	0.00	0.00	17,250.00	
- น3		4.000	ชุด	1,890.00	7,560.00	0.00	0.00	7,560.00	
- น4		5.000	ชุด	3,780.00	18,900.00	0.00	0.00	18,900.00	
	<b>รวมค่างานโครงสร้างวิศวกรรม</b>	-	-	84,771.77	395,371.13	9,707.00	137,380.00	532,751.13	
3	<b>งานระบบไฟฟ้า และระบบสื่อสาร</b>								
	- โคมไฟลูออเรสเซนต์ครอบแสง 2x36	2.000	ชุด	1,000.00	2,000.00	150.00	300.00	2,300.00	
	W.								

## แบบแสดงรายการ ปริมาณงาน และราคา

หน่วย : บาท

ลำดับที่	รายการ	จำนวน	หน่วย	ค่าวัสดุ		ค่าแรงงาน		รวมค่าวัสดุ และแรงงาน	หมายเหตุ
				ราคาต่อหน่วย	จำนวนเงิน	ราคาต่อหน่วย	จำนวนเงิน		
	- โคมไฟลูออเรสเซนต์กลมเหล็กเปลือย 1x36 w.	14.000	ชุด	250.00	3,500.00	115.00	1,610.00	5,110.00	
	- ดวงโคมแก้วชลาเปาขนาด 1x32 w.	6.000	ชุด	559.00	3,354.00	115.00	690.00	4,044.00	
	- สวิตช์ชนิดฝังผนัง	9.000	ชุด	75.00	675.00	90.00	810.00	1,485.00	
	- ปลั๊กชนิดฝังผนัง มีฝาปิดกันน้ำ	2.000	ชุด	160.00	320.00	90.00	180.00	500.00	
	- แฉงควบคุมไฟ	1.000	ชุด	2,478.00	2,478.00	500.00	500.00	2,978.00	
	- สายไฟและอุปกรณ์อื่นๆ	1.000	เหมารวม	3,500.00	3,500.00	0.00	0.00	3,500.00	
	<b>รวมค่างานระบบไฟฟ้า และระบบสื่อสาร</b>	-	-	8,022.00	15,827.00	1,060.00	4,090.00	19,917.00	
<b>4</b>	<b>งานตกแต่งภายในอาคาร</b>								
	- ทาสีน้ำพลาสติก	130.000	ตร.ม.	48.00	6,240.00	30.00	3,900.00	10,140.00	
	- ทาสีน้ำมัน	65.000	ตร.ม.	48.00	3,120.00	38.00	2,470.00	5,590.00	
	<b>รวมค่างานตกแต่งภายในอาคาร</b>	-	-	96.00	9,360.00	68.00	6,370.00	15,730.00	



แบบแสดงรายการ ปริมาณงาน และราคา

หน่วย : บาท

ลำดับที่	รายการ	จำนวน	หน่วย	ค่าวัสดุ		ค่าแรงงาน		รวมค่าวัสดุ และแรงงาน	หมายเหตุ
				ราคาต่อหน่วย	จำนวนเงิน	ราคาต่อหน่วย	จำนวนเงิน		
5	งานระบบสุขาภิบาลและระบบดับเพลิง								
	- โถส้วมชักโครกสำหรับเด็ก	4.000	ชุด	2,890.00	11,560.00	450.00	1,800.00	13,360.00	
	- ชุดฝักบัวเรนชาวเวอร์สแตนเลส	4.000	ชุด	1,290.00	5,160.00	170.00	680.00	5,840.00	
	- อ่างล้างหน้าชนิดฝักแคบเตอร์ 1 หลุม	1.000	ชุด	1,590.00	1,590.00	450.00	450.00	2,040.00	
	- อ่างล้างหน้าชนิดฝักแคบเตอร์ 4 หลุม	2.000	ชุด	6,360.00	12,720.00	450.00	900.00	13,620.00	
	- ชิงค์ล้างจานสแตนเลส 2 หลุมพร้อมถาด	1.000	ชุด	2,390.00	2,390.00	320.00	320.00	2,710.00	
	- โถปัสสาวะชายสำหรับเด็ก	4.000	ชุด	1,700.00	6,800.00	450.00	1,800.00	8,600.00	
	- สายชำระพร้อมอุปกรณ์	4.000	ชุด	250.00	1,000.00	35.00	140.00	1,140.00	
	- วางบ่อซีเมนต์	8.000	บ่อ	250.00	2,000.00	0.00	0.00	2,000.00	
	- ฝาปิดวงบ่อซีเมนต์	2.000	ฝา	250.00	500.00	0.00	0.00	500.00	
	- ถังแช่ท ขนาด 1000 ลิตร	1.000	ถัง	4,190.00	4,190.00	0.00	0.00	4,190.00	
- บ่อดักไขมัน ขนาด 30 ลิตร	1.000	ถัง	2,490.00	2,490.00	0.00	0.00	2,490.00		

แบบแสดงรายการ ปริมาณงาน และราคา

หน่วย : บาท

ลำดับที่	รายการ	จำนวน	หน่วย	ค่าวัสดุ		ค่าแรงงาน		รวมค่าวัสดุ และแรงงาน	หมายเหตุ
				ราคาต่อหน่วย	จำนวนเงิน	ราคาต่อหน่วย	จำนวนเงิน		
	- ฝาทองเหลืองขนาด 4 นิ้ว	1.000	ฝา	280.00	280.00	0.00	0.00	280.00	
	- งานเดินท่อประปา, ท่อน้ำทิ้ง, ท่อไฮโดรค	1.000	เหมารวม	12,000.00	12,000.00	0.00	0.00	12,000.00	
	<b>รวมค่างานระบบสุขาภิบาลและระบบดับเพลิง</b>	-	-	35,930.00	62,680.00	2,325.00	6,090.00	68,770.00	
<b>รวมค่าวัสดุ และแรงงาน</b>								<b>646,766.85</b>	

**แบบแสดงรายการ ปริมาณงาน และราคา**

กลุ่มงาน/งาน งานฐานราคา (อาคาร)

**ชื่อโครงการ/งานก่อสร้าง** ประมวลราคาจ้างก่อสร้างโครงการศูนย์พัฒนาเด็กเล็ก ขนาด 51-80 คน (ฐานราคาแม่) ศูนย์พัฒนาเด็กเล็กบ้านสี่เสียด

เทศบาลตำบลจรม อำเภอท่าปลา จังหวัด อุดรดิตถ์ แบบเลขที่ สด.ศพด.2

สถานที่ก่อสร้าง จรม

หน่วยงานเจ้าของโครงการ/งานก่อสร้าง

เทศบาลตำบลจรม / เทศบาลตำบลจรม

คำนวณราคากลางโดย คณะกรรมการกำหนดราคากลาง

เมื่อวันที่

หน่วย : บาท

ลำดับ	รายการ	จำนวน	หน่วย	ค่าวัสดุ		ค่าแรงงาน		รวม	หมายเหตุ
				ราคาต่อหน่วย	จำนวนเงิน	ราคาต่อหน่วย	จำนวนเงิน		
1	งานฝังบริเวณและสิ่งก่อสร้างประกอบอื่นๆ		รวม					15,086.52	
<b>รวมค่าวัสดุและค่าแรงงานเป็นเงินประมาณ</b>									
1	งานฝังบริเวณและสิ่งก่อสร้างประกอบอื่นๆ			0.00	0.00	0.00	0.00	0.00	
	- วางฝัง	70.00	ตร.ม.	70.00	4,900.00	30.00	2,100.00	7,000.00	
	- ดินชุด	36.00	ลบ.ม.	0.00	0.00	142.00	5,112.00	5,112.00	
	- ทราดยาบรองพื้น	1.50	ลบ.ม.	373.83	560.74	104.00	156.00	716.74	
	- คอนกรีตหยาบ	1.00	ลบ.ม.	1,831.78	1,831.78	426.00	426.00	2,257.78	
	รวมค่างานฝังบริเวณและสิ่งก่อสร้างประกอบอื่นๆ	-	-	2,275.61	7,292.52	702.00	7,794.00	15,086.52	

แบบแสดงรายการ ปริมาณงาน และราคา

กลุ่มงาน/งาน งานโครงสร้าง (อาคาร)

ชื่อโครงการ/งานก่อสร้าง ประภทราคาจ้างก่อสร้างโครงการก่อสร้างอาคารศูนย์พัฒนาเด็กเล็ก ขนาด 51-80 คน (ฐานรากแฉ) ศูนย์พัฒนาเด็กเล็กบ้าน

สถานที่ก่อสร้าง ตำบล จิริม อำเภอ ท่าปลา จังหวัด อุตรดิตถ์ แบบเลขที่ สด.ศพด.2

หน่วยงานเจ้าของโครงการ/งานก่อสร้าง เทศบาลตำบลจิริม / เทศบาลตำบลจิริม

คำนวณราคากลางโดย คณะกรรมการกำหนดราคากลาง

เมื่อวันที่

หน่วย : บาท

ลำดับ	รายการ	จำนวน	หน่วย	ค่าวัสดุ		ค่าแรงงาน		รวม	หมายเหตุ
				ราคาต่อหน่วย	จำนวนเงิน	ราคาต่อหน่วย	จำนวนเงิน		
1	งานโครงสร้างวิศวกรรม		รวม					1,275,537.17	
	<b>รวมค่าวัสดุและค่าแรงงานเป็นเงินประมาณ</b>							<b>1,275,537.17</b>	
1	งานโครงสร้างวิศวกรรม			0.00	0.00	0.00	0.00	0.00	
	- พรายหยาบรองพื้น	106.00	ลบ.ม.	373.83	39,625.98	112.00	11,872.00	51,497.98	
	- คอนกรีตโครงสร้าง 240 Ksc	34.00	ลบ.ม.	1,925.23	65,457.82	419.00	14,246.00	79,703.82	
	- เหล็กเส้นกลม ศก. 6 มม.	0.60	ตัน	23,956.39	14,373.83	4,400.00	2,640.00	17,013.83	
	- เหล็กเส้นกลม ศก. 12 มม.	1.50	ตัน	23,598.13	35,397.19	3,600.00	5,400.00	40,797.19	
	- เหล็กเส้นกลมผิวข้อยู ศก. 16 มม.	0.25	ตัน	23,364.49	5,841.12	3,600.00	900.00	6,741.12	
	- ไม้แบบทั่วไป (คิด 30%)	66.00	ตร.ม.	616.00	40,656.00	0.00	0.00	40,656.00	
	- ค่าแรงประกอบติดตั้งไม้แบบ	220.00	ตร.ม.	0.00	0.00	139.00	30,580.00	30,580.00	
	- ไม้ค้ำยัน	122.00	ตัน	35.00	4,270.00	0.00	0.00	4,270.00	
	- ตะปู	55.00	กก.	46.73	2,570.15	0.00	0.00	2,570.15	
	- ลวดผูกเหล็ก	70.00	กก.	44.86	3,140.20	0.00	0.00	3,140.20	
	- งานคอนกรีตทางเท้า รอบอาคาร	694.18	ตร.ม.	332.50	230,814.85	32.70	22,699.69	253,514.54	

- ครอบสันโค้งกระเบื้องลอนคู่สีแดง	115.00	แผ่น	68.00	7,820.00	0.00	0.00	0.00	7,820.00
- กระเบื้องลอนคู่สีแดง ขนาด 50x120x0.5 ซม.	620.00	แผ่น	56.00	34,720.00	0.00	0.00	0.00	34,720.00
- ขอมุงตัว ป. ขนาด 7 นิ้ว	770.00	ตัว	3.50	2,695.00	0.00	0.00	0.00	2,695.00
- แปะเหล็ก C 100x50x20x2.3 มม.	40.00	ท่อน	691.59	27,663.60	0.00	0.00	0.00	27,663.60
- ตั้เหล็ก C 100x50x20x3.2 มม.	10.00	ท่อน	934.58	9,345.80	0.00	0.00	0.00	9,345.80
- ท่อเหล็กกลม ขนาด ศก.1 1/2x3.2 มม.	25.00	ท่อน	613.00	15,325.00	0.00	0.00	0.00	15,325.00
- ท่อเหล็กกลม ขนาด ศก.2x3.2 มม.	20.00	ท่อน	802.00	16,040.00	0.00	0.00	0.00	16,040.00
- แผ่นเพทขนาด 0.20 x 0.20 x 9 มม.	8.00	แผ่น	199.00	1,592.00	0.00	0.00	0.00	1,592.00
- น็อต ศก. 15 มม. x 0.50 ม.	32.00	ตัว	30.00	960.00	0.00	0.00	0.00	960.00
- ตะขากงสังกะสี	11.00	เมตร	199.50	2,194.50	25.00	275.00	0.00	2,469.50
- เเชิงขายไม้+ทับเชิงขายไม้สำเร็จรูป	66.00	เมตร	173.34	11,440.44	73.00	4,818.00	0.00	16,258.44
- ค่าแรงเชื่อมประกอบโครงหลังคา	2,545.00	กก.	0.00	0.00	12.00	30,540.00	0.00	30,540.00
- ค่าแรงมุงหลังคา	237.00	ตร.ม.	0.00	0.00	50.00	11,850.00	0.00	11,850.00
- ค่าแรงครอบสันโค้ง	43.00	ม.	0.00	0.00	55.00	2,365.00	0.00	2,365.00
- ผนังก่ออิฐมอยุ่ครึ่งแผ่น	140.00	ตร.ม.	322.00	45,080.00	94.00	13,160.00	0.00	58,240.00
- ปูนฉาบผนัง	275.00	ตร.ม.	40.00	11,000.00	87.00	23,925.00	0.00	34,925.00
- ปูนฉาบโครงสร้าง	70.00	ตร.ม.	40.00	2,800.00	105.00	7,350.00	0.00	10,150.00
- เอ็น คสล.	180.00	เมตร	239.00	43,020.00	46.00	8,280.00	0.00	51,300.00
- พ1 ฝ้าบุกระเบื้องเคลือบผิวด้านขนาด 12"x12"+ปูนทราย	20.00	ตร.ม.	416.00	8,320.00	158.00	3,160.00	0.00	11,480.00
- พ2 ฝ้าบุกระเบื้องเคลือบผิวมันขนาด 12"x12"+ปูนทราย	136.00	ตร.ม.	416.00	56,576.00	158.00	21,488.00	0.00	78,064.00
- พ4 ฝ้าฉาบขัดหาย(เขาร่อง)	10.00	ตร.ม.	80.00	800.00	64.00	640.00	0.00	1,440.00
- พ1 ฝ้าฉาบซิมบอร์คหนา 9 มม.+โครงคร่าเหล็กชุบสังกะสี	136.00	ตร.ม.	197.00	26,792.00	75.00	10,200.00	0.00	36,992.00
- พ2 ฝ้าฉาบซิมบอร์คหนา 9 มม. โครงคร่าเหล็กชุบสังกะสี	15.00	ตร.ม.	228.00	3,420.00	75.00	1,125.00	0.00	4,545.00
- พ3 ฝ้าฉาบซิมบอร์คสำเร็จรูป โครงคร่าเหล็ก 1x2 นิ้ว	72.00	ตร.ม.	320.00	23,040.00	52.00	3,744.00	0.00	26,784.00
- ป1	1.00	ชุด	9,775.00	9,775.00	0.00	0.00	0.00	9,775.00

- ป/2		3.00	ชุด	5,175.00	15,525.00	0.00	0.00	0.00	15,525.00
- น1		11.00	ชุด	5,175.00	56,925.00	0.00	0.00	0.00	56,925.00
- น2		4.00	ชุด	8,625.00	34,500.00	0.00	0.00	0.00	34,500.00
งานไฟฟ้า		-		0.00	0.00	0.00	0.00	0.00	0.00
- โคมไฟฟลูออเรสเซนต์ครอบสะท้อนแสง 2x36 w.		14.00	ชุด	1,000.00	14,000.00	150.00	2,100.00	16,100.00	16,100.00
- โคมไฟลูออเรสเซนต์กล่องเหล็กเปลือย 1x36 W.		14.00	ชุด	250.00	3,500.00	115.00	1,610.00	5,110.00	5,110.00
- ดวงโคมแก้วชาลาเปาขนาด 1x32 W.		2.00	ชุด	559.00	1,118.00	115.00	230.00	1,348.00	1,348.00
- สวิตซ์ตัดตอนอัตโนมัติ		1.00	ชุด	1,187.00	1,187.00	90.00	90.00	1,277.00	1,277.00
- สวิตซ์ชนิดฝังผนัง		16.00	ชุด	75.00	1,200.00	90.00	1,440.00	2,640.00	2,640.00
- ปลั๊กชนิดฝังผนัง มีฝาปิดกันน้ำ		10.00	ชุด	160.00	1,600.00	90.00	900.00	2,500.00	2,500.00
- เต้ารับ TV		8.00	ชุด	147.00	1,176.00	90.00	720.00	1,896.00	1,896.00
- เต้ารับโทรศัพท์		8.00	ชุด	148.00	1,184.00	90.00	720.00	1,904.00	1,904.00
- ดวงโคมไฟฉุกเฉิน		2.00	ชุด	2,255.00	4,510.00	300.00	600.00	5,110.00	5,110.00
- มิเตอร์ขนาด 15 แอมป์		1.00	ชุด	750.00	750.00	0.00	0.00	750.00	750.00
- แผงควบคุมไฟ		1.00	ชุด	2,478.00	2,478.00	500.00	500.00	2,978.00	2,978.00
- สายไฟและอุปกรณ์อื่นๆ		1.00	เหมารวม	5,500.00	5,500.00	0.00	0.00	5,500.00	5,500.00
- สายเมน THWA.1x25 sq.mm.		2.00	ม้วน	3,500.00	7,000.00	2,500.00	5,000.00	12,000.00	12,000.00
- แร็ค 2 ช่อง		6.00	ตัว	120.00	720.00	0.00	0.00	720.00	720.00
- เส้าไฟฟ้า ครอ. ยาว 8 ม.		2.00	ตัน	3,000.00	6,000.00	500.00	1,000.00	7,000.00	7,000.00
งานทาสี		-		0.00	0.00	0.00	0.00	0.00	0.00
- ทาสีน้ำพลาสติก		345.00	ตร.ม.	48.00	16,560.00	30.00	10,350.00	26,910.00	26,910.00
- ทาสีน้ำมัน		70.00	ชุด	48.00	3,360.00	38.00	2,660.00	6,020.00	6,020.00
- ราวสแตนเลส ตก.2 นิ้ว		14.00	เมตร	2,500.00	35,000.00	0.00	0.00	35,000.00	35,000.00
รวมค่างานโครงสร้างวิศวกรรม		-	-	132,836.67	1,016,359.48	18,129.70	259,177.69	1,275,537.17	1,275,537.17

แบบแสดงรายการ ปริมาณงาน และราคา

กลุ่มงาน/งาน งานฐานราก(ห้องครัวและห้องน้ำ)

ชื่อโครงการ/งานก่อสร้าง ประภทราคาจ้างก่อสร้างโครงการศูนย์พัฒนาเด็กเล็ก ขนาด 51-80 คน (ฐานรากแม่) ศูนย์พัฒนาเด็กเล็กบ้านสี่เสียด

เทศบาลตำบลจรม อำเภอทาบลา จังหวัดอุตรดิตถ์ ด้วยวิธีประกวดราคาอิเล็กทรอนิกส์ (e-bidding) / อาคารเรียน

สถานที่ก่อสร้าง ตำบล จรม อำเภอ ทาบลา จังหวัด อุตรดิตถ์ แบบเลขที่ สก.ศพด.2

หน่วยงานเจ้าของโครงการ/งานก่อสร้าง เทศบาลตำบลจรม / เทศบาลตำบลจรม

คำนวณราคากลางโดย คณะกรรมการกำหนดราคากลาง เมื่อวันที่

หน่วย : บาท

ลำดับ	รายการ	จำนวน	หน่วย	ค่าวัสดุ		ค่าแรงงาน		รวม		หมายเหตุ
				ราคาต่อหน่วย	จำนวนเงิน	ราคาต่อหน่วย	จำนวนเงิน	ค่าวัสดุและแรงงาน		
1	งานฝังบริเวณและสิ่งก่อสร้างประกอบอื่นๆ		รวม						9,598.72	
2	งานโครงสร้างวิศวกรรม		รวม						532,751.13	
3	งานระบบไฟฟ้า และระบบสื่อสาร		รวม						19,917.00	
4	งานตกแต่งภายในอาคาร		รวม						15,730.00	
5	งานระบบสุขาภิบาลและระบบดับเพลิง		รวม						68,770.00	
<b>รวมค่าวัสดุและค่าแรงงานเป็นเงินประมาณ</b>										
1	งานฝังบริเวณและสิ่งก่อสร้างประกอบอื่นๆ			0.00	0.00	0.00	0.00	0.00	0.00	
	- วางฝัง	48.00	ตร.ม.	70.00	3,360.00	30.00	1,440.00	4,800.00		
	- ดินชุด	19.00	ลบ.ม.	0.00	0.00	168.00	3,192.00	3,192.00		
	- ทรายหยาบรองพื้น	1.00	ลบ.ม.	373.83	373.83	104.00	104.00	477.83		
	- คอนกรีตหยาบ 180 ksc.	0.50	ลบ.ม.	1,831.78	915.89	426.00	213.00	1,128.89		
<b>รวมค่างานฝังบริเวณและสิ่งก่อสร้างประกอบอื่นๆ</b>										
2	งานโครงสร้างวิศวกรรม			0.00	0.00	0.00	0.00	0.00		
	- ทรายหยาบรองพื้น(ห้องน้ำ)	8.00	ลบ.ม.	373.83	2,990.64	112.00	896.00	3,886.64		



- คอนกรีตโครงสร้าง 240 ksc.	16.00	ลบ.ม.	1,925.23	30,803.68	419.00	6,704.00	37,507.68
- เหล็กเส้นกลมผิวเรียบ ศก.6 มม.	0.27	ตัน	23,956.39	6,468.22	4,400.00	1,188.00	7,656.22
- เหล็กเส้นกลมผิวเรียบ ศก. 12 มม.	0.84	ตัน	23,598.13	19,822.42	3,600.00	3,024.00	22,846.42
- ไม้แบบทั่วไป (คิด 30%)	34.50	ตร.ม.	616.00	21,252.00	0.00	0.00	21,252.00
- ไม้ค้ำยัน	72.00	ตัน	35.00	2,520.00	0.00	0.00	2,520.00
- ค่าแรงประกอบติดตั้งไม้แบบ	115.00	ตร.ม.	0.00	0.00	139.00	15,985.00	15,985.00
- ตะปู	30.00	กก.	46.73	1,401.90	0.00	0.00	1,401.90
- ลวดผูกเหล็ก	35.00	กก.	44.86	1,570.10	0.00	0.00	1,570.10
- ครอบสันโค้งกระเบื้องลอนคู่สีแดง	65.00	แผ่น	68.00	4,420.00	0.00	0.00	4,420.00
- กระเบื้องลอนคู่สีแดงขนาด 50x120x0.5 ซม.	170.00	แผ่น	56.00	9,520.00	0.00	0.00	9,520.00
- ขอมุงตัว ป. ขนาด 7 นิ้ว	240.00	ตัว	3.50	840.00	0.00	0.00	840.00
- แปเหล็ก C 100x50x20x2.3 มม.	22.00	ท่อน	691.59	15,214.98	0.00	0.00	15,214.98
- ตั้งเหล็ก C 100x50x20x3.2 มม.	10.00	ท่อน	934.58	9,345.80	0.00	0.00	9,345.80
- ท่อเหล็กกลมขนาด ศก. 1 1/2x3.2 มม.	11.00	ท่อน	613.00	6,743.00	0.00	0.00	6,743.00
- แผ่นเพททขนาด 0.20x0.20x9 มม.	6.00	แผ่น	199.00	1,194.00	0.00	0.00	1,194.00
- น็อต ขนาด ศก. 15 มม. x 0.50 ม.	24.00	ตัว	30.00	720.00	0.00	0.00	720.00
- เชิงชายไม้+ทับเชิงชายไม้สำเร็จรูป	46.00	เมตร	173.34	7,973.64	73.00	3,358.00	11,331.64
- ค่าแรงเชื่อมประกอบโครงหลังคา	1,578.00	กก.	0.00	0.00	12.00	18,936.00	18,936.00
- ค่าแรงมุงหลังคา	112.00	ตร.ม.	0.00	0.00	50.00	5,600.00	5,600.00
- ค่าแรงครอบสันโค้ง	30.00	ม.	0.00	0.00	55.00	1,650.00	1,650.00
- ผนังก่ออิฐมวลเบาครึ่งแผ่น	130.00	ตร.ม.	322.00	41,860.00	94.00	12,220.00	54,080.00
- ผนังบุกระเบื้องเคลือบ ขนาด 8"x8"	125.00	ตร.ม.	478.59	59,823.75	166.00	20,750.00	80,573.75
- ปูนฉาบผนัง	255.00	ตร.ม.	40.00	10,200.00	87.00	22,185.00	32,385.00
- ปูนฉาบโครงสร้าง	40.00	ตร.ม.	40.00	1,600.00	105.00	4,200.00	5,800.00
- เอ็น คสล.	90.00	เมตร	239.00	21,510.00	46.00	4,140.00	25,650.00



	- พ3 พันบุกรณะเบี่ยงเคลือบขนาด 8"x8"	56.00	ตร.ม.	379.00	21,224.00	158.00	8,848.00	30,072.00
	- พ4 พันผิวขัดหยาก	14.00	ตร.ม.	80.00	1,120.00	64.00	896.00	2,016.00
	- ฝ้ายขัดเบอร์ความเข้มข้น 9 มม. โครงเคราเหล็กขลุบสี่กะสี	56.00	ตร.ม.	228.00	12,768.00	75.00	4,200.00	16,968.00
	- ฝาระแนงสำเร็จรูป โครงเคราเหล็ก 1 x 2 นิ้ว	50.00	ตร.ม.	320.00	16,000.00	52.00	2,600.00	18,600.00
	- ป3	1.00	ชุด	4,440.00	4,440.00	0.00	0.00	4,440.00
	- ป4	2.00	ชุด	4,170.00	8,340.00	0.00	0.00	8,340.00
	- ป5	4.00	ชุด	1,200.00	4,800.00	0.00	0.00	4,800.00
	- น1	1.00	ชุด	5,175.00	5,175.00	0.00	0.00	5,175.00
	- น2	2.00	ชุด	8,625.00	17,250.00	0.00	0.00	17,250.00
	- น3	4.00	ชุด	1,890.00	7,560.00	0.00	0.00	7,560.00
	- น4	5.00	ชุด	3,780.00	18,900.00	0.00	0.00	18,900.00
	รวมค่างานโครงสร้างวิศวกรรม	-	-	84,771.77	395,371.13	9,707.00	137,380.00	532,751.13
3	งานระบบไฟฟ้า และระบบสื่อสาร			0.00	0.00	0.00	0.00	0.00
	- โคมไฟฟลูออโรเลสเซนต์ครอบสะท้อนแสง 2x36 w.	2.00	ชุด	1,000.00	2,000.00	150.00	300.00	2,300.00
	- โคมไฟฟลูออโรเลสเซนต์กล่องเหล็กเปลือย 1x36 w.	14.00	ชุด	250.00	3,500.00	115.00	1,610.00	5,110.00
	- ดวงโคมแก้วชลาเปาขนาด 1x32 w.	6.00	ชุด	559.00	3,354.00	115.00	690.00	4,044.00
	- สวิตช์ชนิดฝังผนัง	9.00	ชุด	75.00	675.00	90.00	810.00	1,485.00
	- ปลั๊กชนิดฝังผนัง มีฝาปิดกันน้ำ	2.00	ชุด	160.00	320.00	90.00	180.00	500.00
	- แฉงควบคุมไฟ	1.00	ชุด	2,478.00	2,478.00	500.00	500.00	2,978.00
	- สายไฟและอุปกรณ์อื่นๆ	1.00	เหมารวม	3,500.00	3,500.00	0.00	0.00	3,500.00
	รวมค่างานระบบไฟฟ้า และระบบสื่อสาร	-	-	8,022.00	15,827.00	1,060.00	4,090.00	19,917.00
4	งานตกแต่งภายในอาคาร			0.00	0.00	0.00	0.00	0.00
	- ทาสีน้ำพลาสติก	130.00	ตร.ม.	48.00	6,240.00	30.00	3,900.00	10,140.00
	- ทาสีน้ำมัน	65.00	ตร.ม.	48.00	3,120.00	38.00	2,470.00	5,590.00
	รวมค่างานตกแต่งภายในอาคาร	-	-	96.00	9,360.00	68.00	6,370.00	15,730.00



**แบบสรุปรวมค่าใช้จ่ายพิเศษตามข้อกำหนดและค่าใช้จ่ายอื่นที่จำเป็นต่อมี  
งานก่อสร้างอาคาร**

ชื่อโครงการ/งานก่อสร้าง      ประมวลราคาจ้างก่อสร้างโครงการก่อสร้างศูนย์พัฒนาเด็กเล็ก ขนาด 51-80 คน (ฐานราคาแม่) ศูนย์พัฒนาเด็กเล็กบับสีเสียด เทศบาลตำบลจรัล อำเภอทาบลา  
จังหวัดอุตรดิตถ์      ด้ยวิธีประกวดราคาอิเล็กทรอนิกส์ (e-bidding) / อาคารเรียน

สถานที่ก่อสร้าง ตำบล      จรัล      อำเภอ      ทาบลา      จังหวัด      อุตรดิตถ์      แบบเลขที่      สด.ศพด.2

หน่วยงานเจ้าของโครงการ/งานก่อสร้าง      เทศบาลตำบลจรัล / เทศบาลตำบลจรัล

คำนวณราคากลางโดย      คณะกรรมการกำหนดราคากลาง      เมื่อวันที่

หน่วย : บาท

ลำดับที่	รายการ	จำนวน	หน่วย	ค่าใช้จ่ายรวม (ค่าก่อสร้าง)	หมายเหตุ
1	ค่าทดสอบความรับน้ำหนักบรรทุกของดิน	1.000	จุด	15,000.00 *	
	<b>รวมค่าใช้จ่ายพิเศษตามข้อกำหนดฯ ทุกรายการ</b>			<b>15,000.00</b>	

**แบบแสดงการคำนวณและเหตุผลความจำเป็น  
สำหรับค่าใช้จ่ายพิเศษตามข้อกำหนดฯ**

รายการ	คำทดสอบความรับน้ำหนักบรรทุกของดิน			
ชื่อโครงการ/งานก่อสร้าง	ประกวดราคาก่อสร้างโครงการก่อสร้างอาคารศูนย์พัฒนาเด็กเล็ก ขนาด 51-80 คน (ฐานรากแฉ) ศูนย์พัฒนาเด็กเล็กบ้านสี่เสียด เทศบาลตำบลจรม อำเภอบ้านปล			
	จังหวัดอุดรธานี ด้วยวิธีประกวดราคาอิเล็กทรอนิกส์ (e-bidding) / อาคารเรียน			
สถานที่ก่อสร้าง ตำบล จรม	อำเภอ	ตำบล	จังหวัด	อุดรธานี
				แบบเลขที่ สด.ศพด.2
หน่วยงานเจ้าของโครงการ/งานก่อสร้าง	เทศบาลตำบลจรม / เทศบาลตำบลจรม			
คำนวณราคากลางโดย	คณะกรรมการกำหนดราคากลาง เมื่อวันที่			

**1. เหตุผลและความจำเป็นที่ต้องมีค่าใช้จ่ายพิเศษตามข้อกำหนดฯ รายการนี้**

เพื่อทดสอบน้ำหนักขงดินเพื่อออกแบบฐานรากของอาคาร

**2. รายละเอียดการคำนวณ**

หน่วย : บาท

ที่	รายการค่าใช้จ่าย	จำนวน	หมายเหตุ
1	คำทดสอบการรับน้ำหนักบรรทุกของดิน	15,000.00	*
	รวมค่าใช้จ่าย	15,000.00	
	ภาษีมูลค่าเพิ่ม	0.00	
	ค่าใช้จ่ายรวมภาษีมูลค่าเพิ่ม	15,000.00	

แบบสรุปค่าก่อสร้าง

กมงาน/งาน	งานฐานราก (อาคาร)		
ชื่อโครงการ/งานก่อสร้าง	ประกวดราคาจ้างก่อสร้างโครงการก่อสร้างอาคารศูนย์พัฒนาเด็กเล็ก ขนาด 51-80 คน (ฐานรากแม่) ศูนย์พัฒนาเด็กเล็กบ้านสี่เสียด เทศบาลตำบลจรัล อําเภอกาปลา จังหวัดอุตรดิตถ์		
สถานที่ก่อสร้าง	ด้วยวิธีประกวดราคาอิเล็กทรอนิกส์ (e-bidding)/อาคารเรียน	อําเภอ	กาปลา จังหวัด อุตรดิตถ์
แบบเลขที่	สถ.ศพด.2		
หน่วยงานเจ้าของโครงการ/งานก่อสร้าง	เทศบาลตำบลจรัล / เทศบาลตำบลจรัล		
แบบ ป.ร. 4 ที่แนบ	มีจำนวน	2	หน้า
คำนวณราคากลาง	เมื่อวันที่		

หน่วย : บาท

ลำดับที่	รายงาน	ค่างานต้นทุน	Factor F	ค่าก่อสร้าง	หมายเหตุ
1	งานฐานราก (อาคาร)	15,086.52	1.3052	19,690.92	
รวมค่าก่อสร้าง				19,690.92	

ขนาดหรือเนื้อที่อาคารจำนวน 1.00 ตารางเมตร เฉลี่ย 19,690.92 บาท/ตารางเมตร

หมายเหตุ : แสดงแบบสรุปค่าก่อสร้าง รวม บาท ต่อ 1 หน่วย

กลุ่มงาน/งาน งานฐานราก (อาคาร)

ชื่อโครงการ/งานก่อสร้าง ประกวดราคาจ้างก่อสร้างโครงการก่อสร้างอาคารศูนย์พัฒนาเด็กเล็ก ขนาด 51-80 คน (ฐานรากแผล) ศูนย์พัฒนาเด็กเล็กบ้านสี่เสียด เทศบาลตำบลจิม อำเภอทาบลา จังหวัดอุดรธานี

สถานที่ก่อสร้าง ตำบลวิศิษฏ์ประชาวิบูลย์พัฒนา อ.เมือง จ.อุดรธานี

แบบเลขที่ ส.ศ.พด.2

หน่วยงานเจ้าของโครงการ/งานก่อสร้าง เทศบาลตำบลจิม / เทศบาลตำบลจิม

แบบ ปร.4 ที่แนบ มีจำนวน 2 หน้า

คำนวณราคากลาง เมื่อวันที่

หน่วย : บาท

ลำดับที่	รายงาน	ค่างานต้นทุน	Factor F	ค่าก่อสร้าง	หมายเหตุ
	เงื่อนไขการใ้ตาราง Factor F				
	เงินล่วงหน้าจ่าย 0 %				
	เงินประกันผลงานหัก 0 %				
	ดอกเบี้ยเงินกู้ 7 %				
	ภาษีมูลค่าเพิ่ม 7 %				
				รวมค่าก่อสร้าง	
				19,690.92	

ขนาดหรือเนื้อที่อาคารจำนวน 1.00 ตารางเมตร เฉลี่ย 19,690.92 บาท/ตารางเมตร

หมายเหตุ : แสดงแบบสรุปค่าก่อสร้าง รวม 19,690.92 บาท ต่อ 1 หน่วย

แบบสรุปค่าก่อสร้าง

กลุ่มงาน/งาน งานโครงสร้าง (อาคาร)  
 ชื่อโครงการ/งานก่อสร้าง ประภทราคาจากก่อสร้างโครงการก่อสร้างโรงเรียนพัฒนาเด็กเล็ก ขนาด 51-80 คน (ฐานรากแฉ) ศูนย์พัฒนาเด็กเล็กบ้านเสีเสียด เทศบาลตำบลจรม อำเภอบลา จังหวัดอุดรดิตรดิถ  
 สถานที่ก่อสร้าง ด้วยวิธีประมูลราคาอิเล็กทรอนิกส์ (e-bidding)/อาคารเรียน อำเภอ ทาบลา จังหวัด อุดรดิตรดิถ  
 แบบเลขที่ สด.ศพด.2  
 หนวยงานเจ้าของโครงการ/งานก่อสร้าง เทศบาลตำบลจรม / เทศบาลตำบลจรม  
 แบบ ปร. 4 ที่แบบ มีจำนวน 6 หน้า  
 คำนวณราคากลาง เมื่อวันที่

หน่วย : บาท

ลำดับที่	รายงาน	ค่างานต้นทุน	Factor F	ค่าก่อสร้าง	หมายเหตุ
1	งานโครงสร้าง (อาคาร)	1,275,537.17	1.3052	1,664,831.11	
รวมค่าก่อสร้าง				1,664,831.11	

ขนาดหรือเนื้อที่อาคารจำนวน 1.00 ตารางเมตร เหลือ 1,664,831.11 บาท/ตารางเมตร  
 หมายเหตุ : แสดงแบบสรุปค่าก่อสร้าง รวม 1,664,831.11 บาท ต่อ 1 หน่วย

กลุ่มงาน/งาน งานโครงสร้าง (อาคาร)  
 ชื่อโครงการ/งานก่อสร้าง ประกวราคาจ้างก่อสร้างโครงการศูนย์พัฒนาเด็กเล็ก ขนาด 51-80 คน (ฐานรากแฉก) ศูนย์พัฒนาเด็กเล็กบ้านสี่เสียด เทศบาลตำบลจรัลิม อำเภอทาบลา จังหวัดอุตรดิตถ์  
 สถานที่ก่อสร้าง ด้วยวิธีประกวดราคาอิเล็กทรอนิกส์ (e-bidding)/อาคารเรียน อำเภอ ทาบลา จังหวัด อุตรดิตถ์  
 แบบเลขที่ สด.ศพด.2

หน่วยงานเจ้าของโครงการ/งานก่อสร้าง เทศบาลตำบลจรัลิม / เทศบาลตำบลจรัลิม  
 แบบ ปร. 4 ที่แนบ มีจำนวน 6 หน้า  
 คำจนราคาากลาง เมื่อวันที่

หน่วย : บาท

ลำดับที่	รายงาน	ค่างานต้นทุน	Factor F	ค่าก่อสร้าง	หมายเหตุ
	เงื่อนไขการใช้ตาราง Factor F				
	เงินล่วงหน้าจ่าย 0 %				
	เงินประกันผลงานหัก 0 %				
	ดอกเบี้ยเงินกู้ 7 %				
	ภาษีมูลค่าเพิ่ม 7 %				
				รวมค่าก่อสร้าง	
				1,664,831.11	

ขนาดหรือเนื้อที่อาคารจำนวน 1.00 ตารางเมตร เฉลี่ย 1,664,831.11 บาท/ตารางเมตร  
 หมายเหตุ : แสดงแบบสรุปค่าก่อสร้าง รวม 1,664,831.11 บาท ต่อ 1 หน่วย



แบบสรุปค่าก่อสร้าง

กลุ่มงาน/งาน	งานฐานราก(ทองคร้วและทองน้ำ)		
ชื่อโครงการ/งานก่อสร้าง	ประกวดราคาจากก่อสร้างอาคารศูนย์พัฒนาเด็กเล็ก ขนาด 51-80 คน (ฐานรากแฉ) ศูนย์พัฒนาเด็กเล็กบ้านเสีเสียด เทศบาลตำบลจรัล อำเภอทาบลา จังหวัดอุตรดิตถ์		
สถานที่ก่อสร้าง	ด้วยวิธีประกวดราคาอิเล็กทรอนิกส์ (e-bidding)/อาคารเรียน	อำเภอ	ทาบลา จังหวัด อุตรดิตถ์
แบบเลขที่	สถ.ศพด.2		
หน่วยงานเจ้าของโครงการ/งานก่อสร้าง	เทศบาลตำบลจรัล / เทศบาลตำบลจรัล		
แบบ ป.ร. 4 ที่แบบ	มีจำนวน	9	หน้า
คำนวณราคากลาง	เมื่อวันที่		

หน่วย : บาท

ลำดับที่	รายงาน	ค่างานต้นทุน	Factor F	ค่าก่อสร้าง	หมายเหตุ
1	งานฐานราก(ทองคร้วและทองน้ำ)	646,766.85	1.3052	844,160.09	
<b>รวมค่าก่อสร้าง</b>				844,160.09	

ขนาดหรือเนื้อที่อาคารจำนวน 1.00 ตารางเมตร เฉลี่ย 844,160.09 บาท/ตารางเมตร

หมายเหตุ : แสดงแบบสรุปค่าก่อสร้าง รวม 844,160.09 บาท ต่อ 1 หน่วย

กลุ่มงาน/งาน งานฐานราคา(ทองคริวและทองน้ำ)

ชื่อโครงการ/งานก่อสร้าง ประมวลราคาจ้างก่อสร้างโครงการก่อสร้างอาคารศูนย์พัฒนาเด็กเล็ก ขนาด 51-80 คน (ฐานรากแฉ) ศูนย์พัฒนาเด็กเล็กบ้านเสียด เทศบาลตำบลริม อำเภอบาปลา จังหวัดอุดรธานี  
 สถานที่ก่อสร้าง ตำบลจุมจัง อำเภอ ตำบล อ่างทอง จังหวัด อุดรธานี

แบบเลขที่ ส.ส.พด.2

หน่วยงานเจ้าของโครงการ/งานก่อสร้าง เทศบาลตำบลริม / เทศบาลตำบลริม

แบบ ป.ร. 4 ที่แบบ มีจำนวน 9 หน้า

คำนวณราคากลาง เมื่อวันที่

หน่วย : บาท

ลำดับที่	รายการ	ค่างานต้นทุน	Factor F	ค่าก่อสร้าง	หมายเหตุ
	เงื่อนไขการใ้ตาราง Factor F				
	เงินล่วงหน้าจ่าย 0 %				
	เงินประกันผลงานหัก 0 %				
	ดอกเบี้ยเงินกู้ 7 %				
	ภาษีมูลค่าเพิ่ม 7 %				
<b>รวมค่าก่อสร้าง</b>				<b>844,160.09</b>	

ขนาดหรือเนื้อที่อาคารจำนวน 1.00 ตารางเมตร เฉลี่ย 844,160.09 บาท/ตารางเมตร

หมายเหตุ : แสดงแบบสรุปค่าก่อสร้าง รวม 844,160.09 บาท ต่อ 1 หน่วย

แบบสรุปค่าก่อสร้าง

ชื่อโครงการ/งานก่อสร้าง	ประกวดราคาจ้างก่อสร้างโครงการก่อสร้างอาคารศูนย์พัฒนาเด็กเล็ก ขนาด 51-80 คน (ฐานรากแฉะ) ศูนย์พัฒนาเด็กเล็กบ้านสี่เสียด เทศบาลตำบลจรม อำเภอห้วยปลา จังหวัดอุดรธานี		
สถานที่ก่อสร้าง	ด้วยวิธีประกวดราคาอิเล็กทรอนิกส์ (e-bidding)/อาคารเรียน	อำเภอ	ห้วยปลา จังหวัด
แบบเลขที่	สถ.ศพด.2		
หน่วยงานเจ้าของโครงการ/งานก่อสร้าง	เทศบาลตำบลจรม / เทศบาลตำบลจรม		
แบบ ป.ร. 4 ที่แนบ	มีจำนวน	9	หน้า
คำนวณราคากลาง	เมื่อวันที่		

  
 ( สุทัศน์ มณีจร )  
 ประธานกรรมการกำหนดราคากลาง

  
 ( สุทัศน์ มณีจร )  
 กรรมการกำหนดราคากลาง

  
 ( ทวีศักดิ์ สอนกำเนิด )  
 กรรมการกำหนดราคากลาง

แบบสรุปราคากลางงานก่อสร้างอาคาร

ชื่อโครงการ/งานก่อสร้าง      งบประมาณโครงการก่อสร้างศูนย์พัฒนาเด็กเล็ก ขนาด 51-80 คน (ฐานรากแฉ) ศูนย์พัฒนาเด็กเล็กบ้านสี่เสียด เทศบาลตำบลจรัล อ.เมืองทพลา  
 สถานที่ก่อสร้าง      จังหวัดอุตรดิตถ์      อ.ตรด      อ.ตรด

แบบเลขที่      สก.ศพด.2  
 หน่วยงานเจ้าของโครงการ/งานก่อสร้าง      เทศบาลตำบลจรัล เทศบาลตำบลจรัล  
 แบบ ปร. 4 และ ปร. 5      ที่แบบ      มีจำนวน      4      ชุด  
 คำนำมาราคากลาง      เมื่อวันที่

หน่วย : บาท

ลำดับที่	รายการ	ค่าก่อสร้าง	หมายเหตุ
1	งานฐานราก (อาคาร) จำนวน 1.000 หลังละ 19,690.92 บาท	19,690.92	
2	งานโครงสร้าง (อาคาร) จำนวน 1.000 หลังละ 1,664,831.11 บาท	1,664,831.11	
3	งานฐานราก(ห้องครัวและห้องน้ำ) จำนวน 1.000 หลังละ 844,160.09 บาท	844,160.09	
4	งานอาคาร : ค่าใช้จ่ายพิเศษตามข้อกำหนด	15,000.00	

แบบสรุปราคากลางงานก่อสร้างอาคาร

ชื่อโครงการ/งานก่อสร้าง      ประกวดราคาจากโครงการก่อสร้างอาคารศูนย์พัฒนาเด็กเล็ก ขนาด 51-80 คน (ฐานรากแฉะ) ศูนย์พัฒนาเด็กเล็กบ้านสี่เสียด เทศบาลตำบลจรัล อ่างทองพลา  
 สถานที่ก่อสร้าง      จังหวัดอุตรดิตถ์      อำเภอ      ตำบล      อำเภอ      ตำบล      จังหวัด      อุตดิตถ์

แบบเลขที่      สด.ศพด.2

หน่วยงานเจ้าของโครงการ/งานก่อสร้าง      เทศบาลตำบลจรัล เทศบาลตำบลจรัล

แบบ      ปร. 4      และ      ปร. 5      ที่แบบ      มีจำนวน      4      ชุด

คำนวณราคากลาง      เมื่อวันที่

สรุป	ราคากลาง
ราคากลาง (..... ต้องค้นหาแผนสี่เหลี่ยมสามพันหกร้อยแปดสิบสองบาทสิบสองสตางค์ .....	2,543,682.12

แบบสรุปราคากลางงานก่อสร้างอาคาร

ชื่อโครงการ/งานก่อสร้าง    งบประมาณค่าจ้างก่อสร้างโครงการก่อสร้างอาคารศูนย์พัฒนาเด็กเล็ก ขนาด 51-80 คน (ฐานรากแฉะ) ศูนย์พัฒนาเด็กเล็กบ้านสี่เสียด เทศบาลตำบลจรัล อำเภอท่าปลา  
จังหวัดอุตรดิตถ์ ด้วยวิธีประกวดราคาอิเล็กทรอนิกส์ (e-bidding)/อาคารเรียน

สถานที่ก่อสร้าง    ตำบล    จรัล    อำเภอ    ท่าปลา    จังหวัด    อุตรดิตถ์

แบบเลขที่    สก.ศพด.2

หน่วยงานเจ้าของโครงการ/งานก่อสร้าง    เทศบาลตำบลจรัล เทศบาลตำบลจรัล

แบบ ป.ร. 4 และ ป.ร. 5 ที่แนบ    มีจำนวน    ชุด

คำนวณราคากลาง    เมื่อวันที่

( ศุภวัฒน์ ชันอินทร์ )  
กรรมการกำหนดราคากลาง

( สุชนิต มณีจร )  
ประธานกรรมการกำหนดราคากลาง  
( ทวีศักดิ์ สอนกำเนิด )  
กรรมการกำหนดราคากลาง



โครงการ : ประกวดราคาจ้างก่อสร้างโครงการก่อสร้างศูนย์พัฒนาเด็กเล็ก ขนาด 51-80 คน (ฐานรากแฉ) ศูนย์พัฒนาเด็กเล็กบ้านสี่เสียด เทศบาลตำบลจรัล อําเภอทาบลา จังหวัดอุตรดิตถ์  
 ด้วยวิธีประกวดราคาอิเล็กทรอนิกส์ (e-bidding) / อาคารเรียน  
 เลขที่หนังสือ : อัตราดอกเบี้ยเงินกู้สำหรับใช้เป็นเกณฑ์ในการคำนวณราคากลางงานก่อสร้าง (ร้อยละ 7)

**Factor F อาคาร**

เงินล่วงหน้าจ่าย 0.00 % ดอกเบี้ยเงินกู้ 7.00 % ต่อปี  
 เงินประกันผลงานหัก 0.00 % ค่าภาษีมูลค่าเพิ่ม (VAT) 7.00 %

ค่าจ้าง (ทุน) ล้านบาท	ค่าใช้จ่ายในการดำเนินงานก่อสร้าง (%)				รวมในรูป Factor F	ภาษีมูลค่าเพิ่ม ( VAT )	Factor F
	ค่าอํานวยการ	ค่าดอกเบี้ย	ค่ากำไร	รวมค่าใช้จ่าย			
40.00	8.1487	1.1666	4.5000	13.8153	1.1381	1.0700	1.2177
50.00	8.1374	1.1666	4.5000	13.8040	1.1380	1.0700	1.2176
60.00	7.7209	1.1666	4.0000	12.8875	1.1288	1.0700	1.2078
70.00	7.6178	1.1666	4.0000	12.7844	1.1278	1.0700	1.2067
80.00	7.6178	1.1666	4.0000	12.7844	1.1278	1.0700	1.2067
90.00	7.6095	1.1666	4.0000	12.7761	1.1277	1.0700	1.2066
100.00	7.6095	1.1666	4.0000	12.7761	1.1277	1.0700	1.2066
150.00	7.3600	1.1666	4.0000	12.5266	1.1252	1.0700	1.2039
200.00	7.3617	1.1666	4.0000	12.5283	1.1252	1.0700	1.2039



โครงการ : ประกวดราคาจ้างก่อสร้างโครงการก่อสร้างอาคารศูนย์พัฒนาเด็กเล็ก ขนาด 51-80 คน (ฐานรากแผล) ศูนย์พัฒนาเด็กเล็กบ้านสี่เสียด เทศบาลตำบลจรม อำเภอทาบลา จังหวัดอุดรดิถ  
 ด้วยวิธีประกวดราคาอิเล็กทรอนิกส์ (e-bidding) / อาคารเรียน  
 เลขที่หนังสือ : อัตราดอกเบี้ยเงินกู้สำหรับใช้เป็นเกณฑ์ในการคำนวณราคากลางงานก่อสร้าง (ร้อยละ 7)

**Factor F อาคาร**

เงินล่วงหน้าจ่าย                      0.00 %                      ดอกเบี้ยเงินกู้                      7.00 % ต่อปี  
 เงินประกันผลงานหัก                      0.00 %                      ค่าภาษีมูลค่าเพิ่ม (VAT)                      7.00 %

ค่างาน (ทุน) ล้านบาท	ค่าใช้จ่ายในการดำเนินงานก่อสร้าง (%)				รวมในรูป Factor F	ภาษีมูลค่าเพิ่ม ( VAT )	Factor F
	ค่าอำนวยการ	ค่าดอกเบี้ย	ค่ากำไร	รวมค่าใช้จ่าย			
250.00	7.2736	1.1666	4.0000	12.4402	1.1244	1.0700	1.2031
300.00	7.1950	1.1666	3.5000	11.8616	1.1186	1.0700	1.1969
350.00	6.4098	1.1666	3.5000	11.0764	1.1107	1.0700	1.1884
400.00	6.3344	1.1666	3.5000	11.0010	1.1100	1.0700	1.1877
500.00	6.2868	1.1666	3.5000	10.9534	1.1095	1.0700	1.1871
>500.00	5.6676	1.1666	3.5000	10.3342	1.1033	1.0700	1.1805

โครงการ : ประมวลราคาจ้างก่อสร้างโครงการก่อสร้างอาคารศูนย์พัฒนาเด็กเล็ก ขนาด 51-80 คน (ฐานรากแฉะ) ศูนย์พัฒนาเด็กเล็กบ้านเสียด เทศบาลตำบลจรัล อำเภอทาบลา จังหวัดอุตรดิตถ์  
 เลขที่หนังสือ : อัตราดอกเบี้ยเงินกู้สำหรับใช้เป็นเกณฑ์ในการคำนวณราคากลางงานก่อสร้าง (ร้อยละ 7)

ค่างานต้นทุนรวมทั้งโครงการ 1,937,390.54 บาท

แหล่งของเงินงบประมาณ 2,542,000.00 บาท

แหล่งของเงินนอกงบประมาณ 0.00 บาท

จากตาราง Factor F อาคาร

เงินล่วงหน้าจ่าย 0.00 % ดอกเบี้ยเงินกู้ 7.00 % ต่อปี  
 เงินประกันผลงานหัก 0.00 % ค่าภาษีมูลค่าเพิ่ม (VAT) 7.00 %

Factor F อาคาร

ค่างานต้นทุน	Factor F
1,000,000.00	1.3067
1,937,390.54	1.3052
2,000,000.00	1.3051

โครงการ : ประกวดราคาจ้างก่อสร้างโครงการก่อสร้างอาคารศูนย์พัฒนาเด็กเล็ก ขนาด 51-80 คน (ฐานรากแผ่) ศูนย์พัฒนาเด็กเล็กบ้านสีเสียด  
เทศบาลตำบลจรัล-อัมเภอท่าปลา จังหวัดอุตรดิตถ์ ด้วยวิธีประกวดราคาอิเล็กทรอนิกส์ (e-bidding) / อาคารเรียน

## รายละเอียดการคำนวณค่างานต้นทุนต่อหน่วย

แบบฟอร์มบันทึกแสดงเหตุผลความจำเป็นรายละเอียดของการสืบและกำหนดราคาและหรือแหล่งวัสดุก่อสร้าง

รายงานจากแหล่งของข้อมูลวัสดุ

ชื่อโครงการ ประกวดราคางานก่อสร้างโครงการก่อสร้างอาคารศูนย์พัฒนาเด็กเล็ก ขนาด 51-80 คน (ฐานรากแม่) ศูนย์พัฒนาเด็กเล็กบ้านสี่เสียด เทศบาลตำบลจรมิ อำเภอทาบลา จังหวัดอุดรธานี  
 ด้วยวิธีประกวดราคาอิเล็กทรอนิกส์ (e-bidding) / อาคารเรียน

หน่วยงาน เทศบาลตำบลจรมิ / เทศบาลตำบลจรมิ

ลำดับที่	รายการ	หน่วย	ห้องก่อสร้าง	ห้องก่อสร้าง	คอกง	คู่มือ	ผู้ควบคุมงาน	คณะกรรมการ	วันที่สืบราคา	เหตุผลการสืบราคา
1	ป3	ชุด	X						19 เมษายน 2567	*
2	ป4	ชุด	X						19 เมษายน 2567	*
3	วางผัง	ตร.ม.	X						18 เมษายน 2567	*
4	ไม่แนบทั่วไป	ตร.ม.	X						18 เมษายน 2567	ไม่มีในราคาพาณิชย์
5	ไม้ค้ำยัน	ตัน	X						18 เมษายน 2567	*
6	งานเหคอนกรีต	ตร.ม.	X						18 เมษายน 2567	*
7	กระเบื้องลอนครอบสันโค้งขนาด23x50 x0.5ซม.สีแดงสี่เหลี่ยมตราช่าง	แผ่น	X						18 เมษายน 2567	*

แบบฟอร์มบันทึกแสดงเหตุผลความจำเป็นรายละเอียดของการสืบและกำหนดราคาและหรือแหล่งวัสดุก่อสร้าง

รายงานจากแหล่งของข้อมูลวัสดุ

ชื่อโครงการ **ประกวดราคางานก่อสร้างโครงการก่อสร้างอาคารศูนย์พัฒนาเด็กเล็ก ขนาด 51-80 คน (ฐานรากแฉก) ศูนย์พัฒนาเด็กเล็กบ้านสี่เสียด เทศบาลตำบลจรัล อำเภอท่าปลา จังหวัดอุตรดิตถ์**  
**ด้วยวิธีประเภควสดราคาอิเล็กทรอนิกส์ (e-bidding) / อาคารเรียน**

หน่วยงาน **เทศบาลตำบลจรัล / เทศบาลตำบลจรัล**

ลำดับที่	รายการ	หน่วย	ของก่อสร้าง	ของก่อสร้างที่ได้โดยตรง	ผู้ขาย	ชื่อผู้ประกอบการ	ประเภทผู้ประกอบการ	สถานที่สืบ	วันที่สืบราคา	เหตุผลการสืบราคา
8	กระเบื้องลอนกระเบื้องลอนคู่สีแดงเขียว ขนาด50x120x0.55ซม.ตราช่าง	แผ่น	X					โกบอลเฮาส์	18 เมษายน 2567	*
9	ขอมุงตัวบ.ขนาด7นิ้ว	ตัว	X					โกบอลเฮาส์	18 เมษายน 2567	*
10	ท่อเหล็กกลมขนาดศก.11/2x3.2มม.	ท่อน	X					โกบอลเฮาส์	18 เมษายน 2567	*
11	ท่อเหล็กกลมขนาดศก.2x3.2มม.	ท่อน	X					โกบอลเฮาส์	18 เมษายน 2567	*
12	แผ่นเพทลทขนาด0.20x0.20x9มม.	แผ่น	X					โกบอลเฮาส์	18 เมษายน 2567	*
13	น็อต	ตัว	X					โกบอลเฮาส์	18 เมษายน 2567	*
14	ตะขาร้างสังกะสี	เมตร	X					โกบอลเฮาส์	18 เมษายน 2567	*

แบบฟอร์มบันทึกแสดงเหตุผลความจำเป็นรายละเอียดของการสืบและการกำหนดราคาและหรือแหล่งวัสดุก่อสร้าง

รายงานจากแหล่งของข้อมูลวัสดุ

ชื่อโครงการ: ประกวดราคาจ้างก่อสร้างโครงการก่อสร้างอาคารศูนย์พัฒนาเด็กเล็ก ขนาด 51-80 คน (ฐานรากแฉะ) ศูนย์พัฒนาเด็กเล็กบ้านสี่เสียด เทศบาลตำบลจรัลภูมิ อำเภอทาบลา จังหวัดอุดรธานี

ด้วยวิธีประกวดราคาอิเล็กทรอนิกส์ (e-bidding) / อาคารเรียน

หน่วยงาน: เทศบาลตำบลจรัลภูมิ / เทศบาลตำบลจรัลภูมิ

ลำดับที่	รายการ	หน่วย	ของก่อสร้าง	ของก่อสร้างวัสดุ	ชนิดของเหล็ก	ชนิดของคอนกรีต	ของและประเภทของ	กระ ๒๓๐	สถานที่สืบ	วันที่สืบราคา	เหตุผลการสืบราคา
15	เชิงชาย	เมตร	X						โกลบอลเฮาส์	18 เมษายน 2567	*
16	ผนังก่ออิฐฉาบปูนครึ่งแผ่น	ตร.ม.	X						ปวริศร์	18 เมษายน 2567	*
17	ปูนฉาบผนัง	ตร.ม.	X						ศารโหษ	18 เมษายน 2567	*
18	ฉาบปูนโครงสร้าง	ตร.ม.	X						ปวริศร์	18 เมษายน 2567	*
19	เอ็นคสล.	เมตร	X						ปวริศร์	18 เมษายน 2567	*
20	พ1 พื้นปูกระเบื้องเคลือบผิวขนาด 12"x12"+ปูนทราย	ตร.ม.	X						ปวริศร์	18 เมษายน 2567	*
21	พ2 พื้นปูกระเบื้องเคลือบผิวขนาด 12"x12"+ปูนทราย	ตร.ม.	X						ปวริศร์	18 เมษายน 2567	*



แบบฟอร์มบันทึกแสดงผลความจำเป็นรายละเอียดของการสืบและกำหนดราคาและหรือแหล่งวัสดุก่อสร้าง

รายงานจากแหล่งของข้อมูลวัสดุ

ชื่อโครงการ ประกวดราคาจ้างก่อสร้างโครงการก่อสร้างศูนย์พัฒนาเด็กเล็ก ขนาด 51-80 คน (ฐานรากแฉะ) ศูนย์พัฒนาเด็กเล็กบ้านสี่เสียด เทศบาลตำบลจรม อำเภอทาบลา จังหวัดอุดรธานี  
 ด้วยวิธีประกวดราคาอิเล็กทรอนิกส์ (e-bidding) / อาคารเรียน

หน่วยงาน เทศบาลตำบลจรม / เทศบาลตำบลจรม

ลำดับที่	รายการ	หน่วย	ของทุกก่อสร้าง	ของทุกก่อสร้างที่ติดตั้ง	ของทุกก่อสร้าง	ชนิดของเหล็ก	ผู้รับแบบและเขียน	ขอประเมินแบบเสนอ	กระแสไปขอ	สถานที่สืบ	วันที่สืบราคา	เหตุผลการสืบราคา
29	น2	ชุด	X							โกลบอลเฮาส์	19 เมษายน 2567	*
30	โคมไฟฟลูออเรสเซนต์ครบตอนแสง 2x36w.	ชุด	X							โกลบอลเฮาส์	19 เมษายน 2567	*
31	โคมไฟฟลูออเรสเซนต์กลองเหล็กเปลือย 1x36w.	ชุด	X							โกลบอลเฮาส์	19 เมษายน 2567	*
32	ดวงโคมแก้วชาลาเปา 1x32w.	ชุด	X							โกลบอลเฮาส์	19 เมษายน 2567	*
33	สวิทช์ตัดตอนอัตโนมัติ	ชุด	X							โกลบอลเฮาส์	19 เมษายน 2567	*
34	สวิทช์ชนิดฝังผนัง	ชุด	X							โกลบอลเฮาส์	19 เมษายน 2567	*
35	ปลั๊กชนิดฝังผนังปิดกั้นน้ำ	ชุด	X							โกลบอลเฮาส์	19 เมษายน 2567	*



แบบฟอร์มบันทึกแสดงเหตุผลความจำเป็นรายละเอียดของการสืบและการกำหนดราคาและหรือแหล่งวัสดุก่อสร้าง

รายงานจากแหล่งของวัสดุ

ชื่อโครงการ ประภวราคาจ้างก่อสร้างโครงการก่อสร้างอาคารศูนย์พัฒนาเด็กเล็ก ขนาด 51-80 คน (ฐานรากแฉ) ศูนย์พัฒนาเด็กเล็กบ้านสี่เสียด เทศบาลตำบลจรัล อำเภอทาบลา จังหวัดอุดรธานี

ด้วยวิธีประกวดราคาอิเล็กทรอนิกส์ (e-bidding) / ภาวกรเรียน

หน่วยงาน เทศบาลตำบลจรัล / เทศบาลตำบลจรัล

ลำดับที่	รายการ	หน่วย	ท้องที่ของ	ท้องที่ของวัสดุ	ชนิดของ	ผู้ขาย	ประเภทของ	กระ ๒๓๐	สถานที่สืบ	วันที่สืบราคา	เหตุผลการสืบราคา
36	เตารับTV	ชุด	X						โกลบอลเฮาส์	19 เมษายน 2567	*
37	เตารับโทรศัพท์	ชุด	X						โกลบอลเฮาส์	19 เมษายน 2567	*
38	ดวงโคมไฟฉุกเฉิน	ชุด	X						โกลบอลเฮาส์	19 เมษายน 2567	*
39	มิเตอร์ขนาด1.5แอมป์	ชุด	X						โกลบอลเฮาส์	19 เมษายน 2567	*
40	แผงควบคุมไฟ	ชุด	X						โกลบอลเฮาส์	19 เมษายน 2567	*
41	สายไฟและอุปกรณ์อื่นๆ	เหมารวม	X						ปวริศร์	19 เมษายน 2567	*
42	สายเมนTHWA.1x25sq.mm.	ม้วน	X						โกลบอลเฮาส์	19 เมษายน 2567	*
43	แร็ค2ช่อง	ตัว	X						โกลบอลเฮาส์	19 เมษายน 2567	*

แบบฟอร์มบันทึกแสดงเหตุผลความจำเป็นรายละเอียดของการสืบและทำการกำหนดราคาและหรือแหล่งวัสดุก่อสร้าง

รายงานจากแหล่งของข้อมูลวัสดุ

ชื่อโครงการ ประกวดราคาจ้างก่อสร้างโครงการก่อสร้างอาคารศูนย์พัฒนาเด็กเล็ก ขนาด 51-80 คน (ฐานรากแฉก) ศูนย์พัฒนาเด็กเล็กบ้านสี่เสียด เทศบาลตำบลจรม อำเภอทาบลา จังหวัดอุดรธานี

ด้วยวิธีประกวดราคาอิเล็กทรอนิกส์ (e-bidding) / ออกรเรียน

หน่วยงาน เทศบาลตำบลจรม / เทศบาลตำบลจรม

ลำดับที่	รายการ	หน่วย	ของทุกตาราง	ของทุกตารางวงเงินใบเสนอราคา	ชนิดวัสดุ	ผู้ขาย/แหล่งข้อมูล	ระยะเวลา/บัญชี	กระแสเงินสด	สถานที่สืบ	วันที่สืบราคา	เหตุผลการสืบราคา
44	เสาไฟฟ้าคอนกรีตยาว 8 ม.	ต้น	X						ปวีร์	19 เมษายน 2567	*
45	ทาสีน้ำพลาสติก	ตร.ม.	X						ศารทโพโฮม	19 เมษายน 2567	*
46	ทาสีน้ำมัน	ตร.ม.	X						ศารทโพโฮม	19 เมษายน 2567	*
47	ราวสแตนเลสคก. 2 นิ้ว	เมตร	X						ศารทโพโฮม	19 เมษายน 2567	*
48	วางผังห้องครัวห้องน้ำ	ตร.ม.	X						ปวีร์	19 เมษายน 2567	*
49	ไม้แบบทัวไป (ห้องน้ำ)	ตร.ม.	X						ศารทโพโฮม	19 เมษายน 2567	*
50	ผนังบุกระเบื้องเคลือบขนาด 8"x8"	ตร.ม.	X						ปวีร์	19 เมษายน 2567	*
51	พร๊อพบุกระเบื้องเคลือบขนาด 8"x8"	ตร.ม.	X						ปวีร์	19 เมษายน 2567	*

แบบฟอร์มบันทึกแสดงผลความจำเป็นรายละเอียดของการสืบและการกำหนดราคาและหรือแหล่งวัสดุก่อสร้าง

รายงานจากแหล่งของข้อมูลวัสดุ

ชื่อโครงการ ประกวดราคาก่อสร้างโครงการก่อสร้างอาคารศูนย์พัฒนาเด็กเล็ก ขนาด 51-80 คน (ฐานรากแฉก) ศูนย์พัฒนาเด็กเล็กบ้านสี่เสียด เทศบาลตำบลจรมิ อำเภอท่าปลา จังหวัดอุตรดิตถ์  
 วัตถุประสงค์ วิธีประกวดราคาอิเล็กทรอนิกส์ (e-bidding) / อาคารเรียน  
 หน่วยงาน เทศบาลตำบลจรมิ / เทศบาลตำบลจรมิ

ลำดับที่	รายการ	หน่วย	ทองก่อสร้าง	ทองก่อสร้างที่ใกล้เคียง	โดยสหภาพ	รัฐบาลเอกชน	คณะกรรมการบัญชี	กระแสไฟฟ้า	สถานที่สืบ	วันที่สืบราคา	เหตุผลการสืบราคา
52	พ4พื้นผิวขัดหยาบ	ตร.ม.	X						คาร์ทไฮม	19 เมษายน 2567	*
53	ป5	ชุด	X						โกลบอลเฮาส์	19 เมษายน 2567	*
54	น3	ชุด	X						โกลบอลเฮาส์	19 เมษายน 2567	*
55	น4	ชุด	X						โกลบอลเฮาส์	19 เมษายน 2567	*
56	สายไฟและอุปกรณ์อื่น(ห้องน้ำ)	เหมารวม	X						โกลบอลเฮาส์	19 เมษายน 2567	*
57	โถส้วมชักโครกสำหรับเด็ก	ชุด	X						โกลบอลเฮาส์	19 เมษายน 2567	*
58	ชุดฝึกบัวเรนชาวเวอร์สเทนเลส	ชุด	X						โกลบอลเฮาส์	19 เมษายน 2567	*
59	อ่างล้างหน้าชนิดฝังเคาน์เตอร์1หลุม	ชุด	X						โกลบอลเฮาส์	19 เมษายน 2567	*



แบบฟอร์มบันทึกแสดงเหตุผลความจำเป็นรายละเอียดของการสืบและกำหนดราคาและหรือแหล่งวัสดุก่อสร้าง

รายงานจากแหล่งของข้อมูลวัสดุ

ชื่อโครงการ: ประกวดราคาจ้างก่อสร้างโครงการก่อสร้างอาคารศูนย์พัฒนาเด็กเล็ก ขนาด 51-80 คน (ฐานรากแฉะ) ศูนย์พัฒนาเด็กเล็กบ้านสี่เสียด เทศบาลตำบลจรม อำเภอทาบลา จังหวัดอุดรธานี  
 หน่วยงาน: เทศบาลตำบลจรม / เทศบาลตำบลจรม

ลำดับที่	รายการ	หน่วย	ท้องที่ก่อสร้าง	ท้องที่ผลิต	ชนิดผลิตภัณฑ์	ปริมาณ	ชื่อและที่อยู่	สถานที่สืบ	วันที่สืบราคา	เหตุผลการสืบราคา
68	ฝาทองเหลืองขนาด4นิ้ว	ฝา	X					โกมลเฮาส์	19 เมษายน 2567	*
69	งานเดินท่อประปา,ท่อน้ำทิ้ง,ท่อโสโครก	เหมารวม	X					ปริวัตร์	19 เมษายน 2567	*
70	ค่าทดสอบความรับน้ำหนักของดิน	จุด				X		หน่วยงานของรัฐ	22 เมษายน 2567	เพื่อขอกแบบฐานราก
รวมทั้งสิ้น (รายการ)			69	-	-	1	-			